

UPUTSTVO ZA INSTALIRANJE I RUKOVANJE



Peć za etažno grejanje
THERMO PELLETT 16 ECO

CENJENOM POTROŠAČU

Zahvaljujemo što ste nam ukazali poverenje i odlučili da kupite naš proizvod.

Napravili ste dobar izbor, jer peć poseduje tehničke karakteristike koje je svrstavaju u sam vrh svoje klase, u šta ćete se uveriti tokom eksploatacije.

Molimo Vas da pažljivo pročitate ovo uputstvo pre nego što počnete da koristite peć, jer ćete u njemu naći savete za pravilno rukovanje.

Verujemo da ćete se i Vi upisati u knjigu zadovoljnih kupaca naših proizvoda.

Maber Comerc DOO
Smederevo

SADRŽAJ

Uvod	2
Opšte napomene	2
Ambalaža	3
Tehnički podaci	3
Montaža peći	4
Povezivanje peći na sistem centralnog grejanja	5
Povezivanje peći i dimovodnih cevi na dimnjak	7
Puštanje u rad	10
Pelet	11
Sastavni delovi peći	11
Rukovanje	12
1. Stavljanje peći u pogon	13
2. Podešavanje intenziteta grejanja (snage grejanja)	14
3. Podešavanje temperature ambijenta	14
4. Podešavanje temperature vode u kotlu	14
5. Dostizanje željene temperature u toku rada	15
6. Isključivanje peći	15
6.1. Daljinsko upravljanje	15
7. Podešavanje časovnika i datuma na displeju	16
8. Podešavanje jezika	18
9. Programiranje rada peći	18
9.1. Dnevno programiranje	18
9.2. Nedeljno programiranje	20
9.3. Vikend programiranje	22
10. STAND - BY mod	23
11. Pokretanje spirale i dozatora bez startovanja peći usled nestanka peleta	25
12. Tip peleta	26
13. Povezivanje sobnog termostata	27
13.1. Fabričko povezivanje bez sobnog termostata	27
13.2. Primer povezivanja sobnog termostata	27
Problemi pri radu peći i njihovo otklanjanje	29
Alarmi	31
Čišćenje i održavanje peći	35
Garantna izjava	41
Šema energetike peći	42

UVOD

Važno :

Molimo Vas da ovo uputstvo pročitate pažljivo. U njemu su opisane sve faze i dati su svi saveti za besprekorno funkcionisanje peći. U slučaju nepridržavanja ovog uputstva za korišćenje, proizvođač ne snosi nikakvu odgovornost za nastalu štetu.

Obaveštenje:

Puštanje u rad peći (njeno prvo pokretanje) isključivo mora da obavi ovlašćeno lice. U slučaju da se prijavljuje kvar ili nedostatak čije je rešavanje opisano u uputstvu izlazak servisera se naplaćuje!

Korišćenje uputstva:

Sa ovim uputstvom kompanija „Mamer Comerc DOO Smederevo“ želi da obezbedi korisniku sve potrebne i neophodne informacije za bezbedno korišćenje peći, kako bi se izbegla eventualna oštećenja peći, stvari oko peći i povrede prilikom nepravilnog korišćenja peći.

Upozorenje:

Ovo uputstvo je sastavni deo peći, molimo Vas da proverite da li je dostavljeno uz peć. U slučaju da se uputstvo izgubi ili ošteti, zatražite kopiju drugog uputstva od kompanije „Mamer Comerc DOO Smederevo“ ili od ovlašćenog distributera.

Peć je namenjena za svrhu grejanja.

Strogo je zabranjeno peć koristiti u bilo koje druge svrhe.

U slučaju ovakvog rada „Mamer Comerc DOO Smederevo“ ne snosi nikakvu odgovornost za nastalu štetu.

„Mamer Comerc DOO Smederevo“ nije odgovoran za fizička-mehanička oštećenja ukoliko se dogode u transporu od kompanije do distributera i od distributera do korisnika!

OPŠTE NAPOMENE

- Pročitajte i proučite sadržaj uputstva i istog se prilikom montaže i tokom eksploatacije peći pridržavajte;
- Deca i osobe sa umanjenim psihofizičkim i fizičkim sposobnostima ne smeju rukovati radom peći;
- Ne dozvolite kućnim ljubimcima da se približe peći;
- Prilikom rada peć razvija toplotu. Ne ostvarujte kontakt sa vrućim delovima peći (staklo, odvod dima, vrata) jer postoji opasnost od opekotina. Ne dozvolite deci da dodiruju vruće delove peći. Ne otvarati vrata ložišta dok peć radi;
- Pepee iz pepeljare izbacivati kada su peć i pepeo hladni;
- Ložište i unutrašnje delove peći čistite kada je isključena iz električne mreže pothlađena, a pepeo hladan;
- Koristiti samo originalne rezervne delove koje isporučuje proizvođač peći;
- Kao gorivo isključivo koristiti pelet. Peleti moraju biti od kvalitetnog visokokaloričnog drveta, suvi, cilindrični, sjajni i kompaktni;
- Peć isključivo koristiti za grejanje;
- Prilikom montaže promaja dimnjaka mora biti u dozvoljenim granicama (2-12Pa);
- Obezbediti stalan dovod čistog vazduha u prostoriju u kojoj peć sagoreva pelet;
- Uređaj je izrađen od materijala koji se mogu reciklirati;
- Peć koju više nećete koristiti, ne bacajte bilo gde. Odložite je na za to predviđeno mesto, u skladu sa preporukama za odlaganje korišćenih električnih i elektronskih aparata. Napojni kabl pre odlaganja iseći. Pridržavajte se važećih zakona o zaštiti životne sredine;
- Peć ne isključivati izvlačenjem kabla iz utičnice. Pridržavajte se uputstva koji je dat u delu "Rukovanje";
- Prilikom prve upotrebe peći, mogu se pojaviti produkti sagorevanja zaštitne prevlake i isparenja boje sa ugrađenih delova, i zato provetrite prostoriju;

- Peć je oslonjena na podesive nogare koje treba podesiti tako da peć bude stabilna i bez nagiba;
- Sve reklamacije, ocenjene kao neispravnosti ili loše funkcionisanje peći, prijavite fabričkom ili ovlašćenom servisu telefonom ili u pisanoj formi. Na kraju ovog uputstva nalaze se brojevi tehničkog servisa. Svaku neispravnost peći uklanja isključivo fabrički ili ovlašćeni servis; Ukoliko neovlašćena lica izvrše servisiranje ili bilo kakve popravke i prepravke na peći samoinicijativno, vlasnik peći gubi pravo na servis garantovan garancijom proizvođača;
- Peć je snabdevena uređajem za paljenje peleti, tako da nije dozvoljeno vršiti potpalu na drugi način sem propisanog (videti "Rukovanje" - "Stavljanje peći u pogon").

AMBALAŽA

Ambalaža peći se uklanja prilikom montaže, odnosno pre puštanja peći. Svi materijali se mogu reciklirati. Materijal za pakovanje (plastične kese, delovi od polistirena - stiropora itd.) treba držati dalje od domašaja dece, pošto je potencijalni izvor opasnosti.

Plastični delovi ambalaže se odložu na za to predviđena mesta, ne spaljivati ih. Voditi računa o bezbednosti jer se drveni delovi ambalaže vezuju ekserima, tako da prilikom otkivanja i odlaganja drvenih letvi može doći do povreda.

TEHNIČKI PODACI

snaga peći (minimalna / maksimalna)	6,9 kW / 16 kW
snaga peći - predato vodi (minimalna / maksimalna)	5 kW / 11,6 kW
snaga peći - predato okolini (minimalna / maksimalna)	1,9 kW / 4,4 kW
stepen iskorišćenja (pri minimalnoj snazi / pri maksimalnoj snazi)	94,19 % / 90,68 %
dimenzije (VxŠxD)	1168x596x713 mm
težina	216 kg
priključak na dimnjak (pozicija / prečnik)	sa zadnje strane / Ø80 mm
visina od poda do ose dimovodnog priključka	250 mm
temperatura izlaznih gasova (pri minimalnoj snazi / pri maksimalnoj snazi)	61 °C / 114 °C
emisija CO svedeno na 13% O ₂ (pri minimalnoj snazi / pri maksimalnoj snazi)	250 mg/Nm ³ / 259 mg/Nm ³
emisija prašine svedeno na 13% O ₂ (pri minimalnoj snazi / pri maksimalnoj snazi)	17,6 mg/Nm ³ / 16,8 mg/Nm ³
emisija OGC svedeno na 13% O ₂ (pri minimalnoj snazi / pri maksimalnoj snazi)	52,4 mg/Nm ³ / 11,6 mg/Nm ³
emisija NO _x svedeno na 13% O ₂ (pri minimalnoj snazi / pri maksimalnoj snazi)	124 mg/Nm ³ / 133,5 mg/Nm ³
gorivo	pelet
potrošnja (pri minimalnoj snazi / pri maksimalnoj snazi)	1,467 kg/h / 3,533 kg/h
kapacitet spremnika za pelet (zavisno od peleta)	20 - 25 kg
količina vode u bojleru	46 l
priključci za vodu	1"
napon (50Hz)	230V
snaga el. dela	550W**
nivo buke - I režim rada	48,7±0,12 dB(A)
nivo buke - V režim rada	56,1±0,12 dB(A)
potrebna promaja	2-12 Pa

**** Napomena:**

Motor ventilatora izduvnih gasova snage 54 W, motor dodavača peleta snage 45 W, kao i upaljač od 350 W.

Upaljač je uključen samo pri paljenju peleti. Tokom rada peći pojedini motori rade u režimu koji je programiran fabrički.

Takođe postoji i cirkulaciona pumpa snage 60 W koja se povremeno uključuje.

VAŽNO!

Poželjno je korišćenje sistem **U.P.S.** (Uninterruptible Power Supplies - Ispravljač minimalne snage 600w sa čistom sinusoidom) da bi izbegli problem u slučaju nestanka struje.

Oštećenja usled nestanka struje ili velikih fluktuacija u naponu napajanja nisu pokrivena garancijom!

MONTAŽA PEĆI

Prilikom montaže peći pridržavati se zakonskih propisa vezanih za bezbednost i ekologiju. Obezbediti da u prostoru gde se peć montira bude dovoljno vazduha za sagorevanje.

- Peć priključite na napon 230 V, 50 Hz.
- Priključno mesto mora biti urađeno po zahtevima distributera električne energije i važećim propisima.
- Napojni kabal mora biti bez oštećenja, ne sme prelaziti preko zagrejanih površina peći, niti preko drugih uređaja koji mogu otopiti ili oštetiti kabal.
- Pre montaže peći proveriti da li je dimnjak odrađen u skladu sa propisima, ima li prepreka u dimnjaku inaprslna.
- Sve nepravilnosti otkloniti pre početka rada peći.
- Peć ne smete postaviti u neposrednoj blizini drvenih elemenata, rashladnih uređaja ili plastičnih delova nameštaja i drugih zapaljivih materijala zato što tokom svog rada (pri sagorevanju goriva) peć ostvaruje veoma visoku radnu temperaturu koja se raspoređuje po spoljašnjosti peći.
- **Najmanje rastojanje između peći i okolnih zapaljivih elemenata je sa zadnje strane 40cm, sa bočnih strana 40cm, sa prednje strane 80cm.**

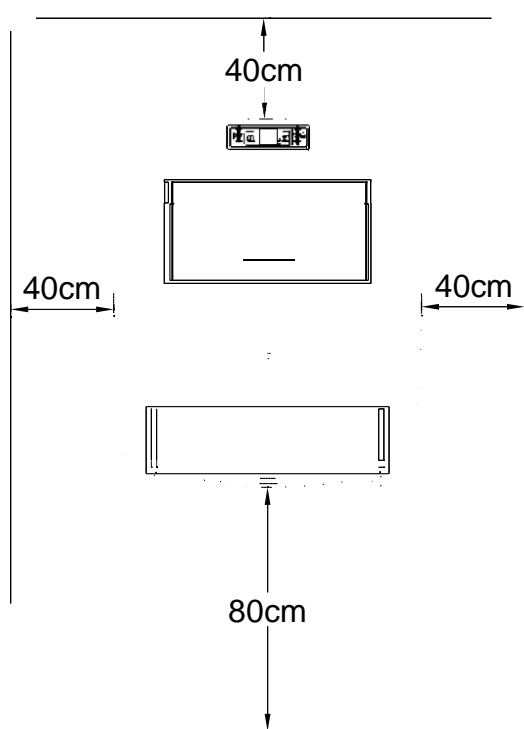

- Ukoliko je podloga na koju ćete postaviti peć od lako zapaljivog materijala (drvo, topli pod, laminat...) potrebno je postaviti zaštitu od lima koja prelazi gabarite osnove peći: bočno 10cm, a spređa 30cm.

Za odvod dima mogu se koristiti klasični zidani dimnjaci ili dimnjaci od cevi koje moraju da budu dobro zaptivene na spojevima i izolovane, kako se ne bi stvarala kondenzacija

u njima. Sistem odvoda dima (dimnjak) od metalnih cevi mora biti uzemljen u skladu sa postojećim zakonskim propisima. Ovo je obavezno po zakonu. Priključak uzemljenja dimnjaka mora biti nezavisan od uzemljenja peći.

Dimnjak mora da poseduje određene karakteristike:

- na vrhu dimnjaka mora se postaviti kapa kako bi se dimnjak zaštitio od kiše i vetra
- maksimalni poprečni presek 15x15 cm (Ø15 cm), maksimalna visina 4-5 m
- zaptivku na spoju dimovodna cev (čunak) - dimnjak
- otvor za čišćenje i kontrolu
- mesto za skupljanje i odvod kondenzata (obavezno).

Peć je konstruisana tako da se na dimnjak povezuje dimovodnim cevima prečnika 80 mm. Nisu dozvoljene fleksibilne cevi za priključivanje peći na dimnjak.

Montiranje dimovodnih cevi od peći do dimnjaka treba obaviti tako da se ispoštuje hermetičnost spoja.

Preporučujemo da se koriste dimovodne cevi sa zaptivnim gumicama kao elementima za zaprivanje, u slučaju da su dimovodne cevi bez gume ili nekog drugog silikonskog zaptivača obavezno je staviti temperaturni silikon po unutrašnjem obodu cevi i tako ih spojiti, u suprotnom može doći do pojave propuštanja dima na spojevima dimovodnih cevi.

Dim je produkt sagorevanja i u kontaktu sa zidovima dolazi do njihovog prljanja i pojavljivanja crnih fleka. Peć mora biti instalirana samo na jedan dimnjak (spoljašnji ili unutrašnji) i samo jedna peć može biti instalirana na jedan dimnjak.

Upotreba mrežica na kraju dimovodnih cevi je apsolutno zabranjena, jer može doći do slabog funkcionisanja peći.

Za povezivanje sa dimnjakom mogu se koristiti ne više od 3 krivine pod uglom od 90°, maksimalna dužina horizontalnih dimovodnih cevi može biti 1m dok maksimalna vertikalna dužina može iznositi najviše 2,5 m.

Vazduh potreban za sagorevanje, koji se uzima iz okoline, mora biti obezbeđen pomoću jedne ventilacione rešetke postavljene na zidu prostorije (u kojoj je peć) okrenute ka spolja. Ventilacioni otvor mora biti obavezno opremljen na spoljnoj strani sa jednom ventilacionom rešetkom kao zaštita od kiše, vetra i insekata. Poprečni presek otvora kroz kroz koji ulazi sveži vazduh je oko 50 cm².

Peć povezati sa dimnjakom dimovodnim cevima preko priključka na zadnjoj strani peći, tako da se obezbedi adekvatna zaptivenost i protok dima od peći ka dimnjaku.

- Dimovodna cev ne sme biti preduboko uvučena u dimnjak da ne bi smanjila površinu poprečnog preseka i time narušila promaju u dimnjaku.
- Pre postavljanja peći proveriti promaju dimnjaka jer je ona jedan od ključnih faktora pravilnog funkcionisanja peći. Promaja zavisi od ispravnosti dimnjaka i

meteoroloških uslova. Jedan od najjednostavnijih načina za proveru promaje u dimnjaku je pomoću plamena sveće, kao što je prikazano na slici 1. Plamen sveće prineti priključnom otvoru dimnjaka i ako se povija prema otvoru promaja je zadovoljavajuća (slika 1a). Slabo povijanje plamena je pokazatelj loše promaje (slika 1b).

Nedostaci dimnjaka mogu biti:

1. strano telo ili oštećenje u dimnjaku,
2. nahvatana garež,
3. nezaptivenost priključnih i otvora za čišćenje,
4. preduboko utaknuta dimnovodna cev,
5. ne-zaptivenost priključnih i otvora za čišćenje.
6. na isti dimnjak sa kojim je povezana peć ne priključivati druge uređaje.

Slika 1a.

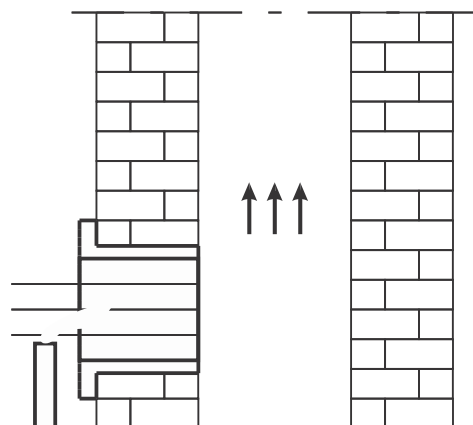

Slika 1b.

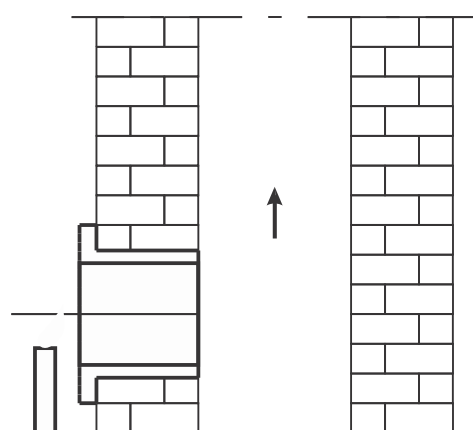

POVEZIVANJE PEĆI NA SISTEM CENTRALNOG GREJANJA

Peć u sebi poseduje integrisanu cirkulacionu pumpu, automatski odzračni ventil (lončić), sigurnosni ventil, kugla ventile sa holenderima i ekspanzionu posudu i kao takva je pripremljena za zatvoreni sistem centralnog grejanja. Izlazi potisnog i povratnog voda na kotlu su R1" i ne smeju se redukovati na manji prečnik do prvogračvanja. Koristiti čeličnu cev R1" ili bakarnu cev prečnika najmanje Ø28mm.

Na potisni vod potrebno je staviti:

- termomanometar koji će pokazivati pritisak vode u sistemu i temperaturu vode na izlazu iz kotla.

Na povratni vod je potrebno staviti:

- slavinu za punjenje i pražnjenje instalacije

Pri puštanju u rad potrebno je da:

- Pre početka loženja peć treba da je priključena na dimnjak (kako je objašnjeno u predhodnoj tački)
- instalacija mora biti napunjena vodom (pri pritisku od 1-1,5 bar) i ceo sistem odzračen.
- Potrebno je da svi ventili između peći i instalacije budu otvoreni.
- montirati crevo na sigurnosni ventil i izbaciti van kotla da bi se sprovela voda uslučaju otvaranja.

VAŽNO:

PEĆ SE NE SME KORISTITI BEZ VODE!

Sledeća šema trebala bi biti samo orijentir za povezivanje peći na sistem centralnog grejanja.

Povezivanje peći treba da obavi stručno lice - instalater. Prilikom povezivanja treba voditi računa o propisima koji odgovaraju za to područje ili zemlju.

Montaža i provera montiranih elemenata treba da izvrši specijalizovana osoba.

Obavezno je ugraditi slavnicu za ispust vode i manometar u instalaciju.

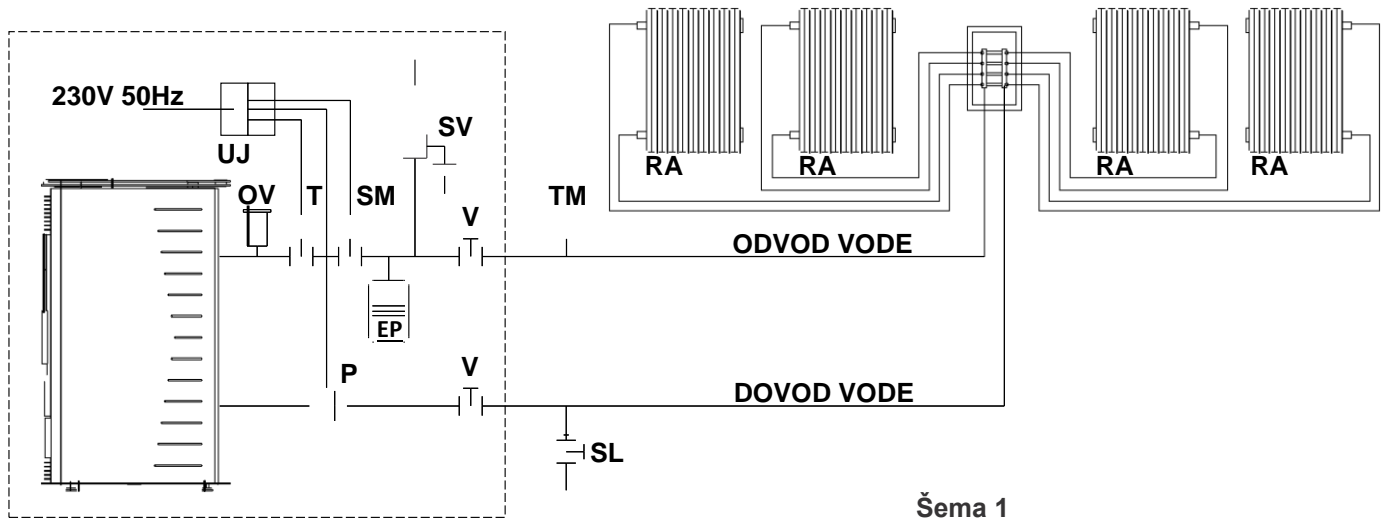

Šema 1

Šema 1 - oznake:

- UJ** - upravljačka jedinica
- OV** - automatski odzračni ventil (treba postaviti još jedan ventil na najvišoj tački sistema grejanja)
- T** - termometar
- SM** - sigurnosni manometar
- EP** - ekspanziona posuda
- V** - ventil
- TM** - termomanometer
- P** - pumpa
- SL** - slavina za punjenje i pražnjenje sistema
- SV** - sigurnosni ventil

Šema 2

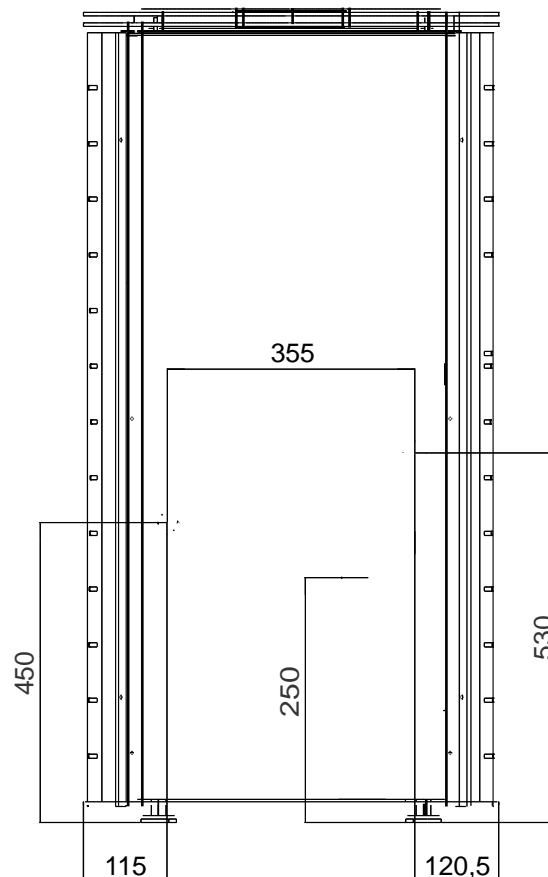

POVEZIVANJE PEĆI I DIMOVODNIH CEVI NA DIMNJAK

Povezivanje peći na dimnjak vrši se sa dimovodnim cevima koje na spojevima imaju zaptivne gumice i u svom setu sadrže t-komad sa kondez posudom da uslučaju pojave kondenzacije ne dozvoli vraćanje iz dimnjaka u kotao!

Na sledećim slikama pokazani su neki od primera pravilnog i nepravilnog povezivanja peći .

Povezivanje na spoljni dimnjak

Na slici 2. prikazan je ispravn način povezivanja na spoljni dimnjak. Dimnjak mora imati odgovarajuću izolaciju. Na vrhu mora postojati kapa za zaštitu od kiše i vetra, a na dnu mora biti postavljen t-komad za skupljanje kondenzacije u dimnjaku.

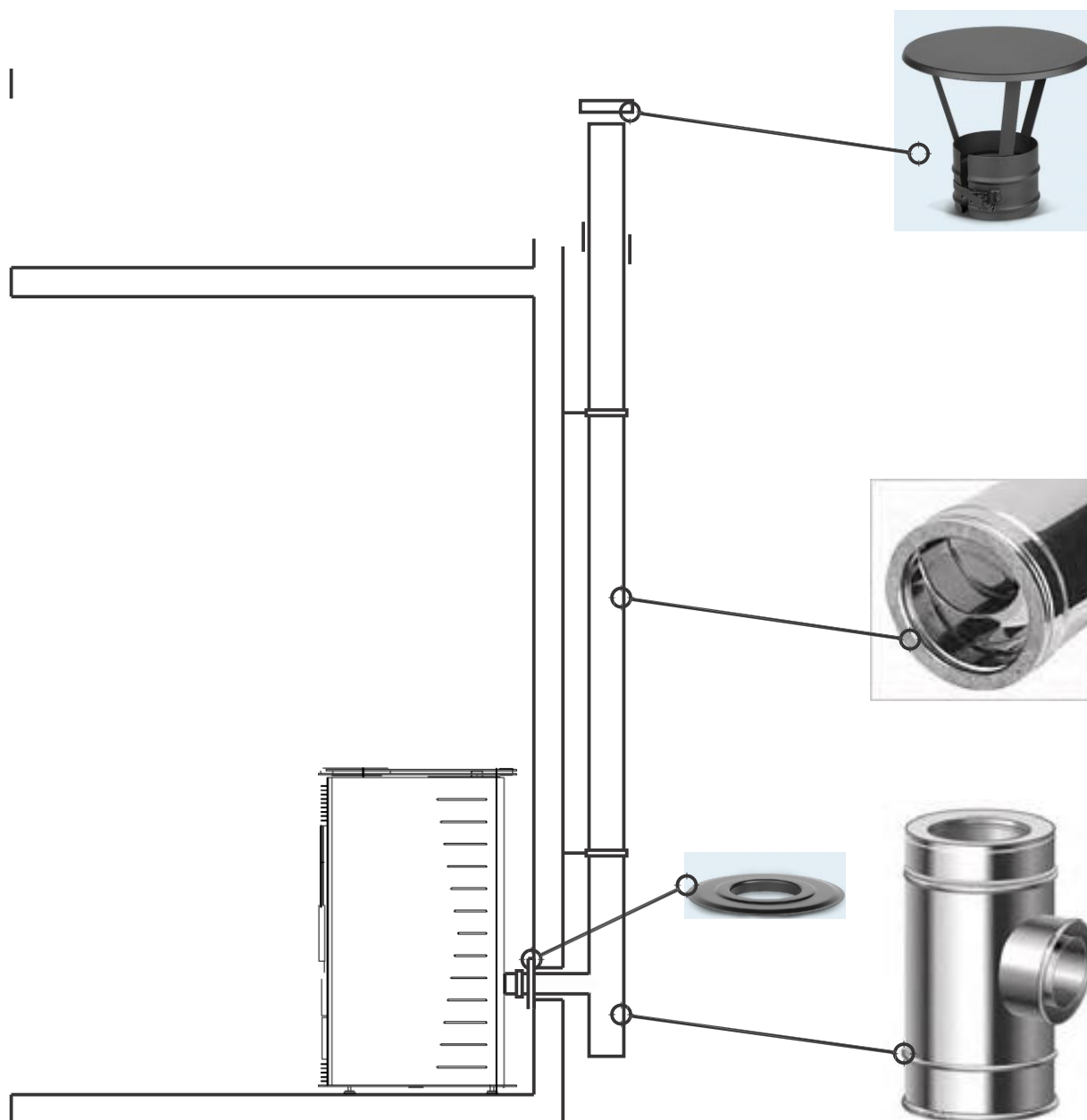

Slika 2

Povezivanje na unutrašnji dimnjak

Na slici 3. prikazan je ispravan način povezivanja peći na unutrašnji dimnjak. Unutar prostorije koriste se dimovodne cevi prečnika 80 mm koje ne moraju biti izolovane, vrlo je bitno da se obezbedi adekvatno zaptivanje na spojevima cevi.

Obavezno je i postavljanje sistema za kondenzaciju kako ne bi bilo problema pri radu. Na vrhu dimnjaka obavezna je kapa za zaštitu od kiše i vetra, a ako je dimnjak izložen spoljašnjim uticajima mora se izolovati.

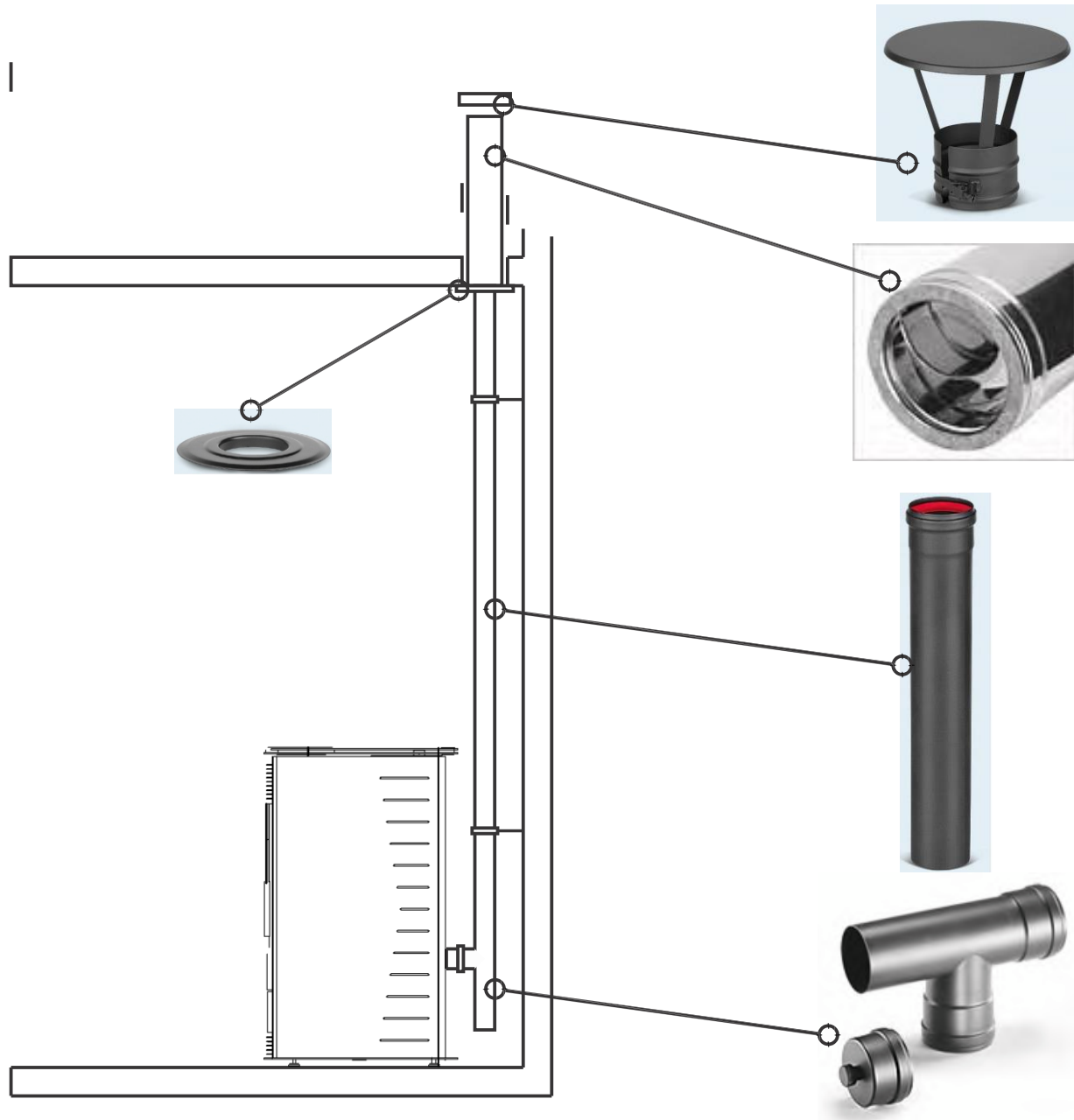

Slika 3

Povezivanje na kombinaciju unutrašnjeg i spoljašnjeg dimnjaka

Na slici 4. prikazano je instaliranje peći sa kombinacijom unutrašnjih dimnovodnih cevi i spoljašnjeg dimnjaka. Obavezno je da spoljašnji dimnjak bude izolovan, da na vrhu postoji kapa koja štiti od kiše i vetra da na dimnjaku postoji sistem za regulaciju kondenzacije.

Što se unutrašnjih dimnovodnih cevi tiče ne moraju biti izolovane, moraju imati odgovarajuću zaptivenost na spojevima. Na zid je veoma važno postaviti rozetnu (štucnu) i dobro je zadihtovati kako ne bi propustila dim, ako dim dođe u dodir sa zidom mogu se pojaviti fleke usled reakcije. Takođe je potreban sistem za kondenzaciju na dimnovodnim cevima.

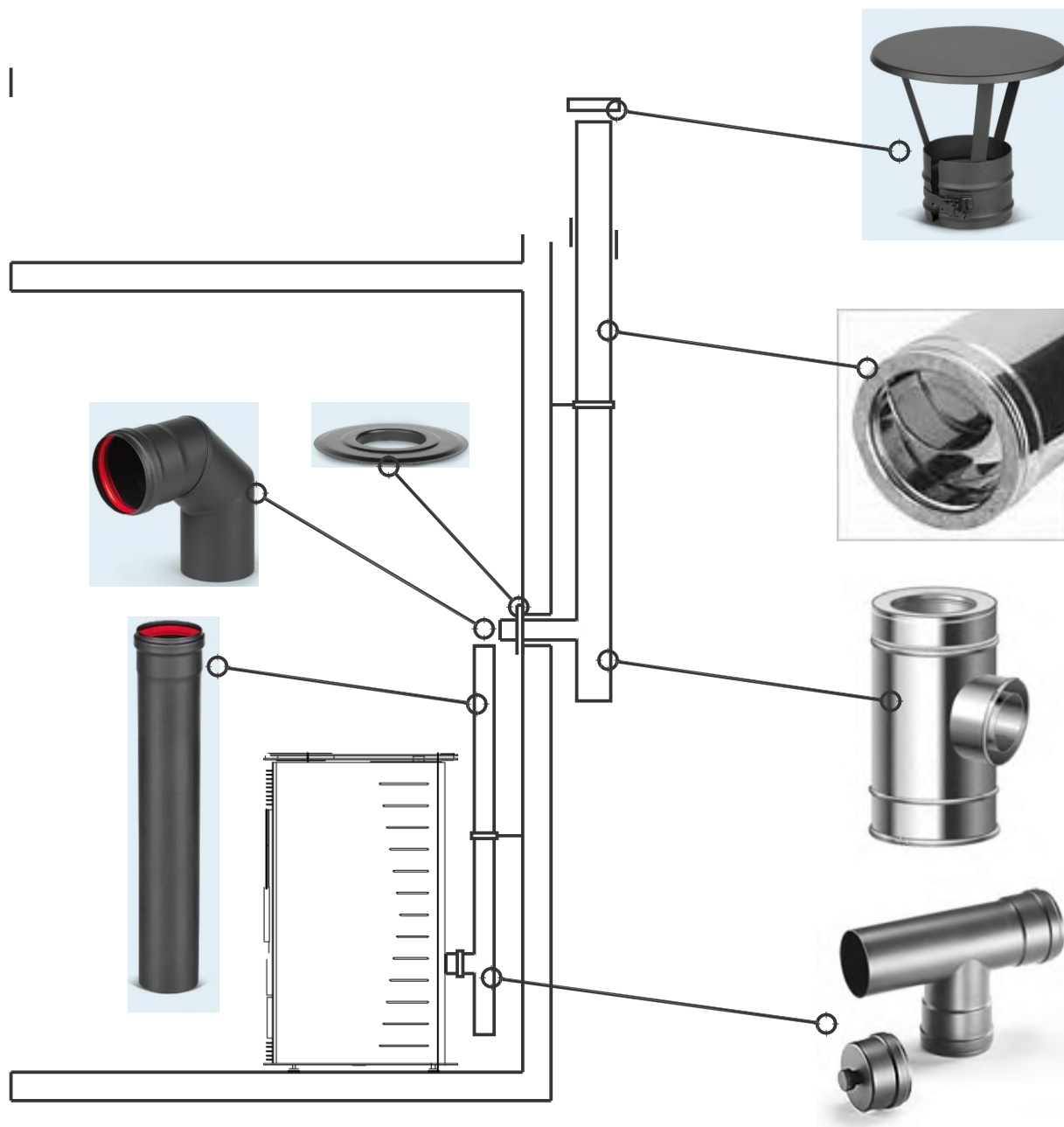

Slika 4

Napomena :

Ukoliko se vrši montiranje dimovodnih cevi bez T - komada i kondez posude kao na slici 5. mora se voditi računa o pojavi kondenzacije i nagomilavanju prašine u određenim zonama dimovodnih krivina.

Ovakav vid montaže peći je dozvoljen uz obavezu redovnog održavanja i čišćenja dimovodnih cevi.

U suprotom javiće se problemi koji su opisani usled začepljenja dimnjaka.

Slika 5

T - komad

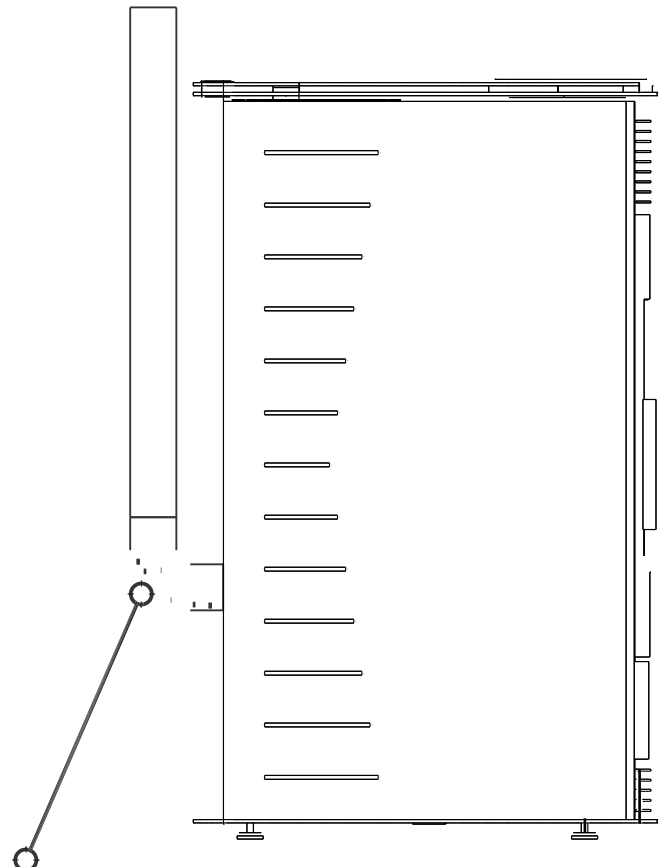

Pojava kondenzacije
i zadržavanje prljavštine

PUŠTANJE U RAD

- Prvo puštanje u rad kotla vrši fabrički ili ovlašćeni servis
- Garancija važi uz fiskalni račun i samo uz potpis ovlašćenog lica.
- Prilikom prvog puštanja u rad, preporučujemo prisustvo stručne osobe u trajanju od minimalno 30 minuta, i njegovo uveravanje da su ispoštovani svi zahtevi za bezbedan rad peći.
- Prilikom prvog puštanja peći u rad, dolazi do sagorevanja zaštitnih sredstava koji su služila pri proizvodnji i skladištenju elemenata peći, do isparavanja boje kojom su delovi peći zaštićeni od korozije. Zato prostoriju obavezno provetrite u cilju otklanjanja nepoželjnih mirisa.
- Proverite da li je peć pravilno priključena na električnu mrežu, povezana sa dimnjakom, udaljena na bezbedno rastojanje od zapaljivih materijala, snabdevena kvalitetnim peletom i obezbedite da peć ima snabdevanje svežim vazduhom za sagorevanje. Sa zadnje strane peći nalazi se prekidač sa oznakama 0 i 1 (slika 6, pozicija 14).
- Kada se uverite da su ispoštovani svi preduslovi za rad peći, uključiti dovod električne energije prebacivanjem prekidača u položaj 1, i pratite dalja uputsva iz dela "Rukovanje".

PELET

Opis:

Pelet je proizvod dobijen presovanjem strugotine i piljevine suvog, visokokaloričnog drveta. Piljevina i strugotina se podvrgavaju visokom pritisku gde se usled toga zagrevaju i stvaraju prirodno vezivo. Prilikom presovanja nisu dozvoljena dodatna veziva. Kao čist proizvod bio-mase pelet je CO₂ neutralan, tj. ne doprinosi efektu staklene bašte. Drvo kao osnovni sastojak peleta je obnovljiv izvor energije i gorivo budućnosti.

Za ovu peć mora se koristiti pelet prečnika 6mm i dužine 10-25mm, u suprotnom može doći do problema u radu peći.

Kvalitet peleta definisan je standardom **DIN 51731**.

Karakteristike peleta:

Dužina peleta	10-25mm
Prečnik peleta	≤6mm
Nasipna gustina	650kg/m ³
Energetska vrednost	5kWh/kg
Vlažnost	6-8%
Pepeo	<1,5%
Specifična težina	>1kg/dm ³

Upotreba peleta:

Preporuka je da se pelet nabavlja od ovlašćenih distributera i proizvođača peleta, koji mogu dagaarantuju kvalitet peleta. Potrebno je pelet čuvati u propisanim uslovima koje je naveo proizvođač.

U slučaju da pelet postane vlažan mogu se javiti određeni problemi u radu peći. Ako se kupuje pelet od nekvalitetnog drveta koji sadrži smolu peć neće funkcionisati adekvatno. Neki vidovi poremećaja u radu su:

- Pojava prevelike količine prašine
- Peć se prebrzo zaprlja te joj je potrebno intenzivnije čišćenje
- Čašica ne može da se očisti u potpunosti prilikom rada peći
- Dolazi do prepunjavanja čašice
- Staklo se veoma brzo prlja i postaje crno
- Neadekvatno sagorevanje u ložištu
- Zaglavljivanje dozera
- Pojava vakuuma u magacinu usled lepljenja peleta za zidove magacina za pelet

Pojavom gore navedenih situacija kompanija **Maber Comerc DOO Smederevo** ne snosi nikakvu odgovornost.

SASTAVNI DELOVI PEĆI

Sastavni delovi peći:

- 1 - displej
- 2 - vrata spremnika za pelet
- 3 - prednji panel
- 4 - keramička ploča
- 5 - bočna strana
- 6 - vrata ložišta
- 7 - staklo vrata ložišta
- 8 - ručica vrata ložišta
- 9 - vrata pepeljare
- 10 - dovod vode
- 11 - odvod vode
- 12 - odvod dima
- 13 - priključak za sobni termostat
- 14 - prekidač za uključenje / isključenje
- 15 - priključni kabel za napajanje
- 16 - priključak za **Wi-Fi** uređaj (opciono)
- 17 - sigurnosni termostat



Slika 6a

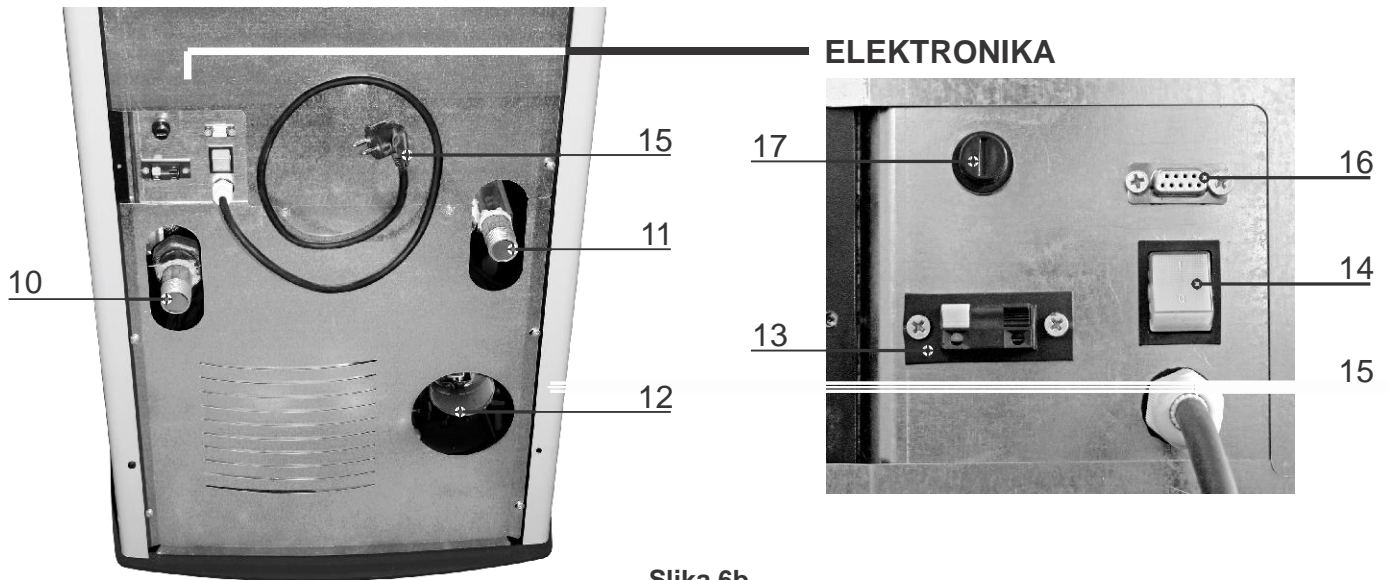

Slika 6b

RUKOVANJE

Komandna tabla omogućava komunikaciju sa programatorom pomoću dirki. Displej i pokazivači (na LCD displeju) informišu operatera o radu peći.

LEGENDA

Dirke:

- 1 - povećavanje temperature i programske funkcije
menjanja dana, vremena
- 2 - smanjenje temperature i programske funkcije
menjanje dana, vremena
- 3 - promena programa SET
- 4 - ON/OFF uključivanje/isključivanje, izlaz iz programa
- 5 - smanjenje intenziteta grejanja
- 6 - povećanje intenziteta grejanja

Displej centralnom delu komandne table:

- 7 - sat - programiranje aktivno - ⌚
- 8 - grejač - grejač aktiviran - 🔥
- 9 - šematski prikaz peleta - dovod goriva aktivan - 🪵
- 10 - turbina - ventilator izduvnih gasova aktivan - 🌀
- 11 - ventilator - ventilator svežeg vazduha aktivan
(kotao ne poseduje navedeni ventilator) - 🌀
- 12 - indikator alarma - ⚠️
- 13 - sat
- 14 - pokazatelj temperature ambijenta
- 15 - pokazatelj temperature vode
- 16 - informacije o radu peći
- 17 - podešeni režim rada
- 18 - režim rada u kome kotao trenutno radi

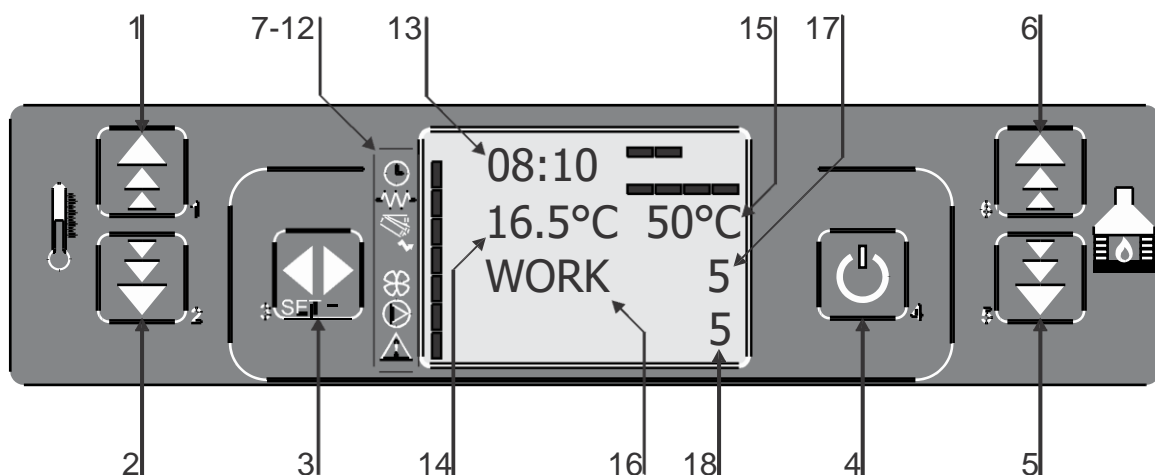

1. Stavljanje peći u pogon

Kada je peć priključena na el. izvor, prebacite strujni prekidač koji se nalazi sa zadnje strane peći u položaj 1. Tada se na displeju pojavljuju sledeće poruke: vreme, sobna temperatura, temperatura vode, vrednost inteziteta grejanja (od P1 do P5) i **OFF** - peć nije u funkciji (slika 7).

Slika 7

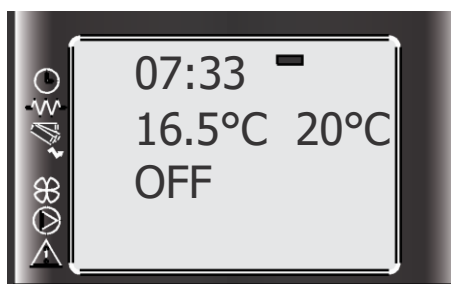

Dirku 4 (uključivanje) držite pritisnutu nekoliko sekundi. Promena poruke na displeju sa **OFF** na **START** označava početak rada peći (slika 8).

Slika 8

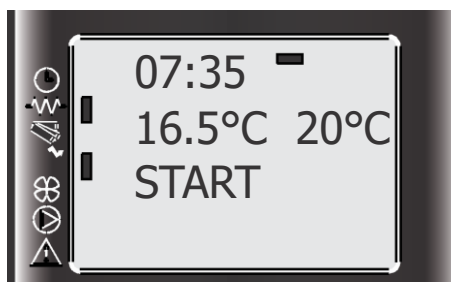

Nakon toga pojaviće se poruka **LOAD PELLETT**, što označava da je počelo punjenje peći peletom i njegovo ubacivanje u gorionik i da se očekuje paljenje vatre u ložištu (slika 9).

Slika 9

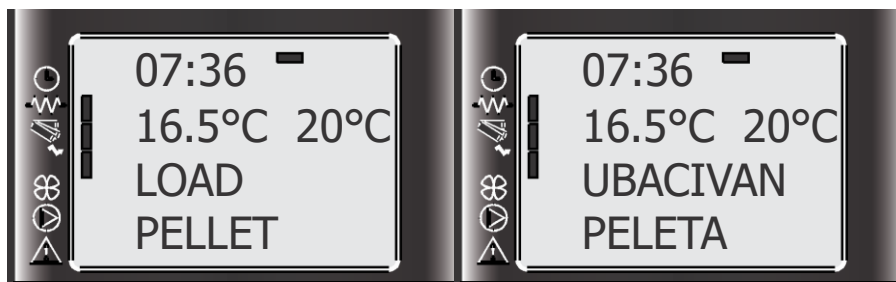

Kada dođe do paljenja plamena u gorioniku i dostizanja temperature izduvnih gasova, gasi se upaljač i na displeju se pojavljuje poruka **FLAME LIGHT** (slika 10).

Slika 10

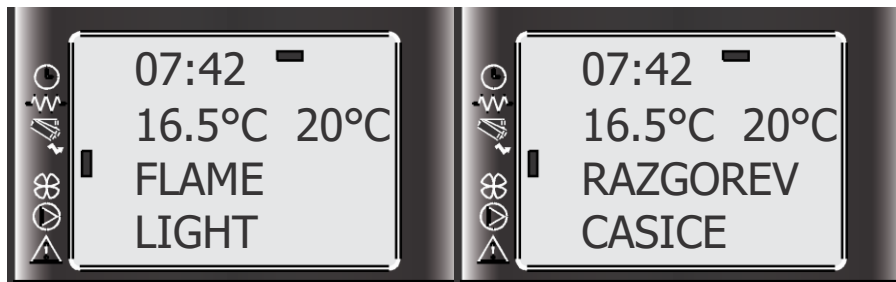

Po uspostavljanju stabilnog plamena, na displeju se pojavljuje poruka **WORK** (slika 11).

Slika 11

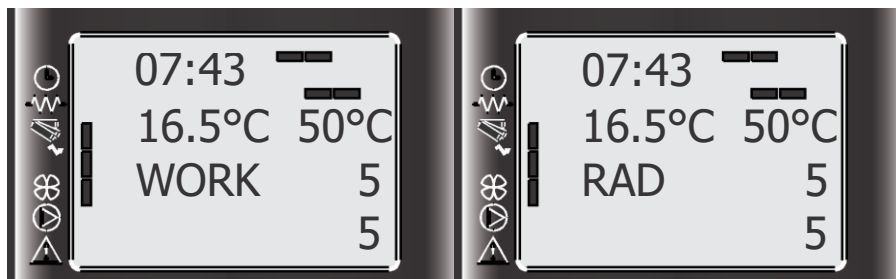

Kada peć uđe u stabilan proces rada na svakih 10-15 min. u trajanju od 80 -120 sek. dolazi do smanjenja intenziteta ubacivanja peleta i čišćenja čašice gorionika od nesagorelog peleta što je praćeno porukom na displeju **CLEANING FIRE-POT** (slika 12).

Slika 12

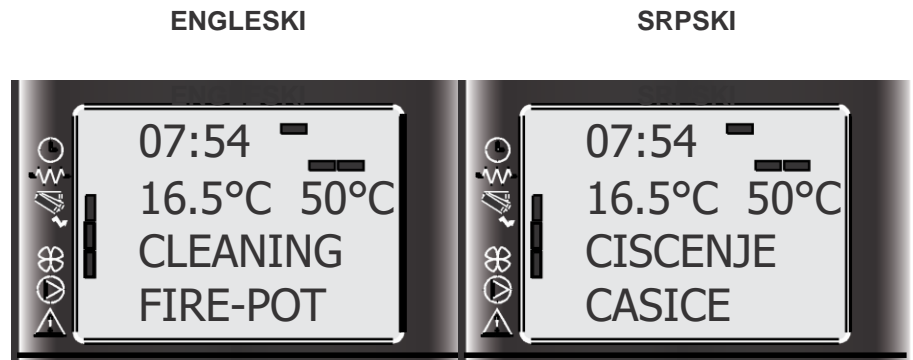

2. Podešavanje intenziteta grejanja (snage grejanja)

Tasterom 5 ili 6 bira se željeni intenzitet grejanja, što se može očitati na displeju gde se pojavljuje poruka **SET POWER** i brojna vrednost od 01 do 05 (slika 13). Najveći intenzitet grejanja je na 05 i preporuka je da se u tom režimu kotao uvek startuje da ne bi došlo do kondenzacije kotla!

Slika 13

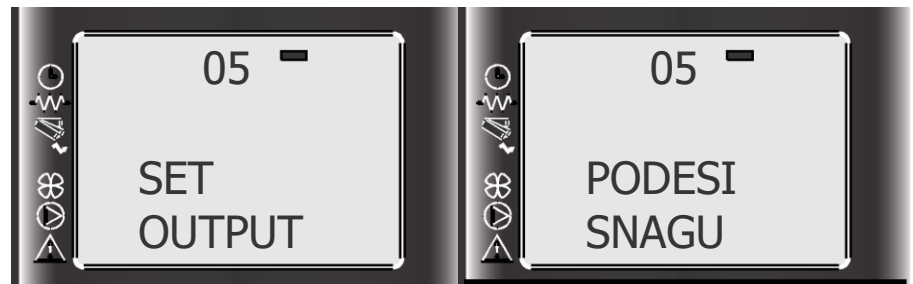

Kada kotao približi na 3°C pre zadate temperature kreće da prelazi u niže režime dok ne dođe u ekonomičan rad (slika 16) što znači da ima automatsku regulaciju!

Ukoliko se podesi niži režim rada kotao će se startovati u režimu 05 dok se ne uključi pumpa i tek nakon toga preći na zadati režim!

3. Podešavanje temperature ambijenta

Pritiskom na taster 2 na displeju će se pojaviti temperatura ambijenta i pisaće **SET TEMP ROOM** kao što je prikazano na (slici 14)!

Podešavanje navedene temperature se vrši nastavkom pretiskanja tastera 1 ili 2!

Slika 14

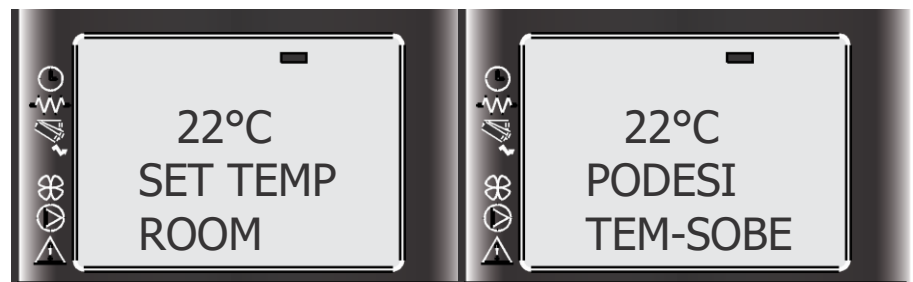

4. Podešavanje temperature vode u kotlu

Željenu temperaturu vode možete podesiti prilikom rada peći, pritiskom na taster 1, nakon čega će na displeju biti ispisano **SET TEMP WATER**, što je prikazano na slici 15.

Slika 15

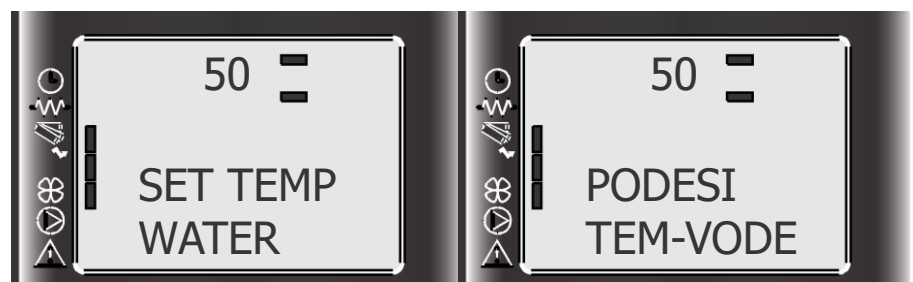

Temperatura vode se ne može podešavati manje od 50°C i preko 75°C. Ukoliko se desi da temperatura vode opadne ispod 07°C kada kotao nije u funkciji automatski će se aktivirati pumpa bez startovanja kotla da okreće vodu i da ne dozvoli smrzavanje!

5. Dostizanje željene temperature u toku rada

Nakon dostizanja zadate temperature vode u kotlu, peć prelazi u ekonomičan režim rada pri čemu se ostvaruju uštede u gorivu, a na displeju se pojavljuje poruka **WORK MODULAT** kao što je to prikazano na slici 16.

Slika 16

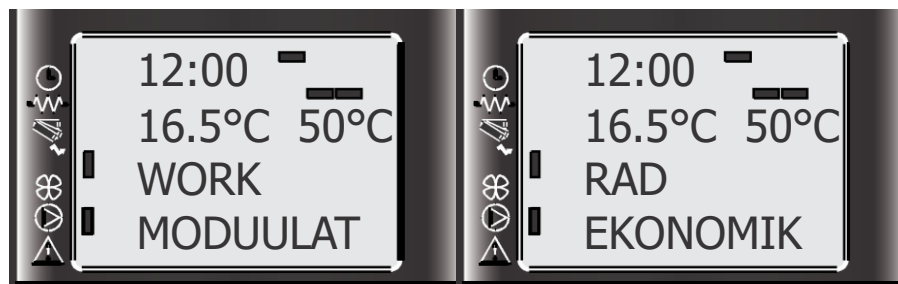

6. Isključivanje peći

Peć se isključuje pritiskom na taster 4 u trajanju od 4 sekunde. Dodavač prestaje sa radom, ventilator izduvnih gasova ostaje uključen još oko 10 min. sve dok se temperatura izduvnih gasova ne spusti ispod zadate vrednosti, za to vreme se gasi plamen i snižava temperatura peći. Ova aktivnost je praćena porukom **CLENING FINAL** na displeju, pri čemu su uključeni indikatori da je ventilator u radu, kao što je to prikazano na slici 17.

Slika 17

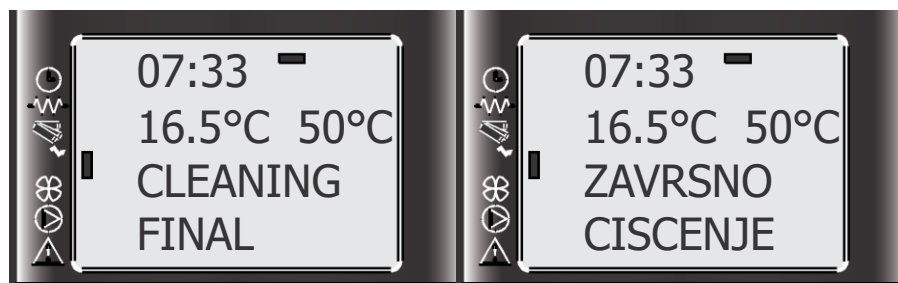

Po hlađenju peći, ventilator prestaje sa radom i na displeju se pojavljuje poruka OFF da je peć ugašena kao što je to prikazano na slici 18.

Slika 18



6.1 Daljinsko upravljanje

Paljenje i gašenje kao i temperatura i kapacitet grejanja peći se mogu podešavati daljinskim upravljačem.

Na njemu su simboli temperature (termometar) i znaci + i - (leva strana daljinskog upravljača), kao i simbol snage (plamen) sa znacima + i - (desna strana upravljača).

Odgovarajući znak + služi za povećanje, a znak - za snižavanje vrednosti temperature i snage grejanja. Paljenje peći daljinskim upravljačem se vrši tasterom 3 pritiskom od 4 sec! Taster 4 služi za ulazak u meni i za potvrđivanje opcija!

Uz daljinski upravljač se isporučuje baterija **CR2025X** (3V).



7. Podešavanje časovnika i datuma na displeju

Peć na pelet ima mogućnost paljenja i gašenja u toku dana i to se reguliše programima.

Da bi se peć programirala potrebno je pre svega podesiti časovnik i datum na displeju komandne jedinice. Da bi se to uradilo potrebno je pristupiti meniju za podešavanje vremena i datuma. Pritisnuti taster SET i tasterom 5 doći do menija 01 kao što je prikazano na slici 19.

Slika 19

ENGLISKI

SRPSKI

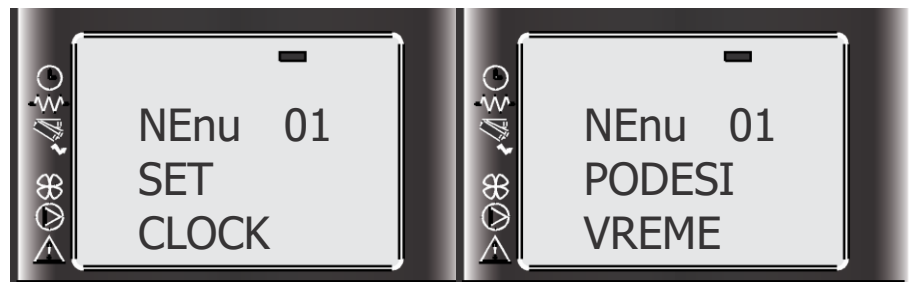

Pritisnuti taster SET i tasterima 1 ili 2 podesiti tačan dan u nedelji - **MONDAY**, **TUESDAY**... (slika 20).

Pritisnuti taster SET i dirkama 1 ili 2 podesiti sate na časovniku (slika 21).

Slika 20

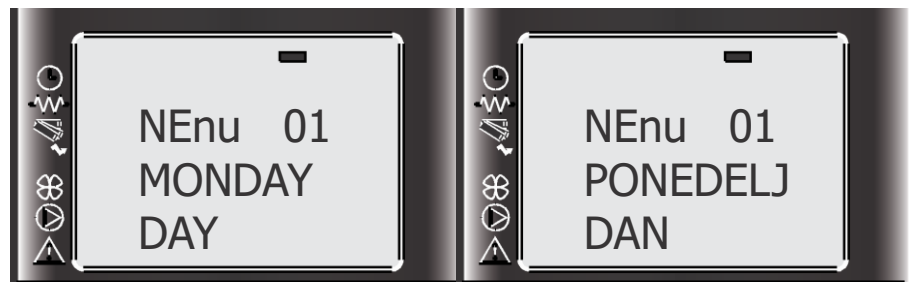

Slika 21

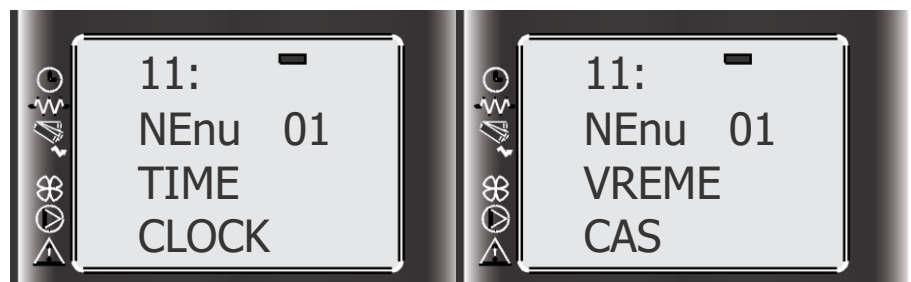

- Pritisnuti taster SET i tasterima 1 ili 2 podesiti minute (slika 22).

Slika 22



- Pritisnuti taster SET i tasterima 1 ili 2 podesiti dan u mesecu (slika 23).

Slika 23



- Pritisnuti taster SET i tasterima 1 ili 2 podesiti mesec u godini (slika 24).

Slika 24



- Pritisnuti taster SET i tasterima 1 ili 2 podesiti godinu (slika 25).

Slika 25



Po završetku ovog podešavanja vratiti se u početni meni pritiskajući dugme 4.

8. Podešavanje jezika

Upravljačka jedinica kotla se može programirati na 7 jezika (Engleski, Italijanski, Srpski, Španski, Francuski i Nemacki)!

Korisniku je dostupno da sam izvrši promenu jezika u svom korisničkom meniju!

U uputstvu je rukovanje proizvodom prikazano na engleskom i srpskom jeziku!

Da bi se izvršila promena jezika potrebno je pritisnuti taster SET i tasterom 5 doći do menija 04 kao što je prikazano na slici 26.

Slika 26

Pritisnuti taster SET i tasterima 1 ili 2 izabrati željani jezik:

Engleski, Italijanski, Srpski, Španski, Francuski i Nemacki... (slika 27).

Pritisnuti taster 4 dva puta i vratiti se na početni ekran!

Slika 27

9. Programiranje rada peći

Postoje 3 vrste programiranja peći:

- Dnevno programiranje
- Nedeljno programiranje
- Vikend programiranje

U sledećem tekstu će biti opisano svako pojedinačno programiranje.

9.1 Dnevno programiranje

Peć se može po želji dva puta paliti i gasiti i to se reguliše programima uz napomenu da je potrebno dovoljno vreme između gašenja i novog paljenja da se peć ohladi.

Pre svega potrebno je podesiti vreme i datum (kao što je to opisano u poglavlju 6).

Od ove radnje zavise kasnije funkcije uključivanja i isključivanja peći, pa zato podesite tačno vreme.

Pritisnuti taster SET i tasterom 5 ući u meni 02 kao što je prikazano na slici 28.

Slika 28

ENGLISKI

SRPSKI

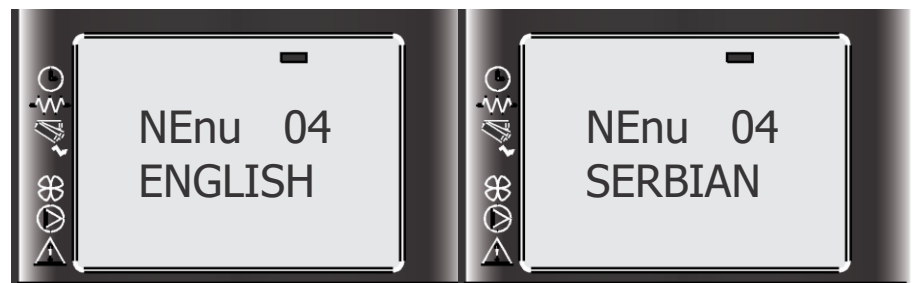
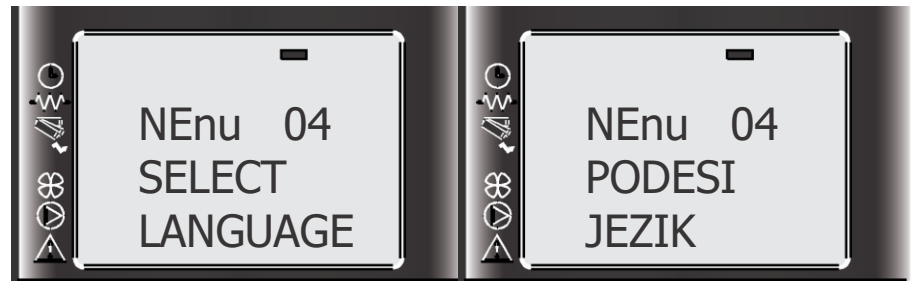

Pritisnuti dirku SET, prikaz na displeju je kao na slici 29.

Slika 29



Pritisnuti dirku SET, prikaz na displeju je kao na slici 30.

Slika 30



Pritiskom na taster 1 uključujemo hronometar (on) kao što je prikazano na slici 31.

Slika 31



Pritisnuti taster 4 a zatim taster 5 na displej će izgledati kao što je to prikazano na slici 32.

Slika 32



Pritisnuti dirku SET pa taster 1 i aktivirati dnevno programiranje (On) kao što je prikazano na slici 33.

Slika 33

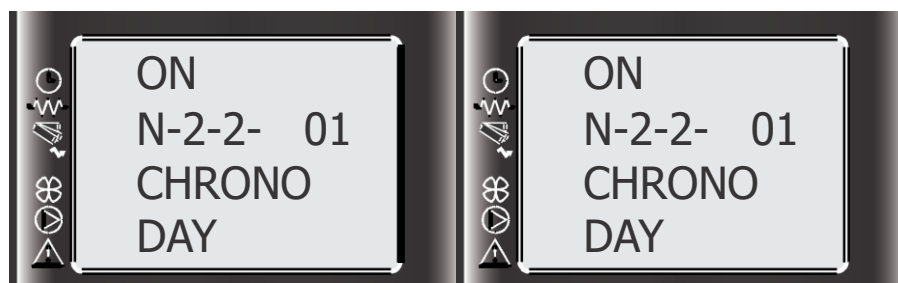

Pritisnuti 2 puta dugme SET i prikaz na displeju će izgledati kao na slici 34.

Slika 34

Sa tasterima 1 ili 2 podešava se vreme prvog paljenja peći u toku dana. Pritiskom tastera SET displej će izgledati kao na slici 35 i tasterima 1 ili 2 se podešava vreme prvog gašenja peći.

Slika 35

Pritiskom na taster SET prelazi se na podešavanje drugog programa. Sa tasterom 1 podešavamo vreme paljenja peći (slika 36).

Slika 36

Pritiskamo taster SET i podešavamo vreme gašenja peći (slika 37). Posle završenog podešavanja tasterom 4 se vraćamo u osnovni meni i na displeju će se pojaviti indikator da je programiranje aktivno.

Slika 37

9.2 Nedeljno programiranje

Nedeljni program raspolaže sa 4 programa (4 vremena gašenja i paljenja). Za svaki dan u nedelji, pojedinačno, mogu se ova 4 programa kombinovati tj. da li će neki od njih biti aktivan ili ne (OFF ili ON). Voditi računa da se pažljivo podese programi da ne bi došlo do preklapanja vremena paljenja i gašenja.

Postupak za programiranje je sledeći: Prva 4 koraka pri programiranju su ista kao i pri podešavanju dnevnog programa (slike 28-37).

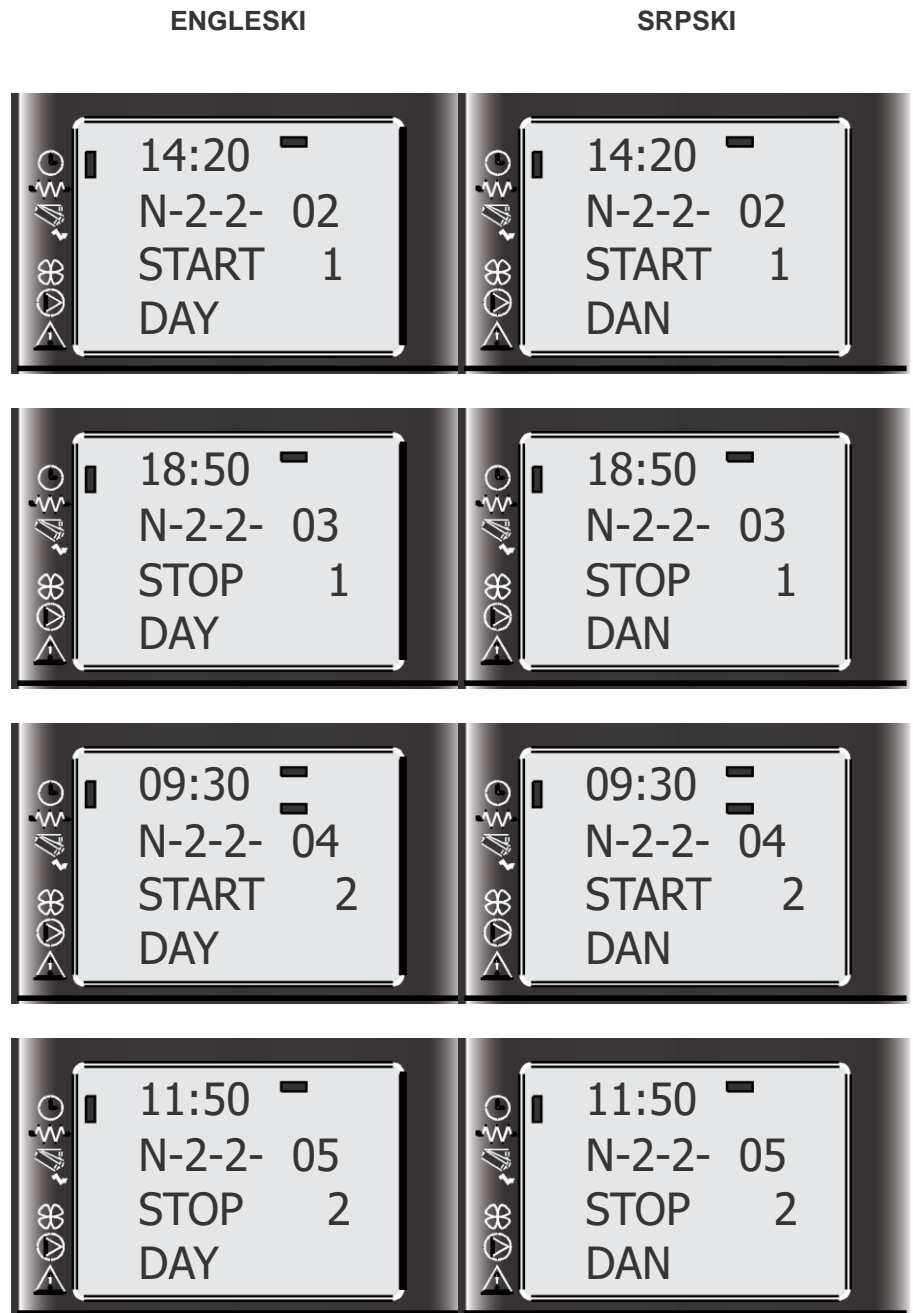

Pritisnuti taster 4 a zatim dva puta taster 5 i displej će izgledati kao što je to prikazano na slici 38.

Slika 38

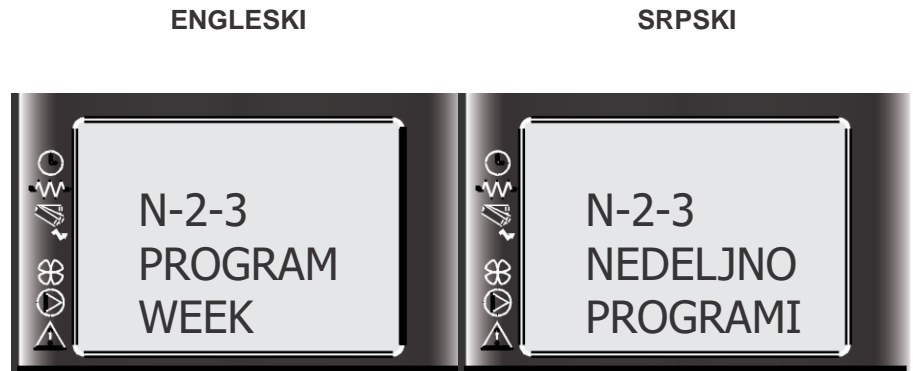

Pritisnuti dirku SET pa dirku jedan i aktivirati nedeljno programiranje (On) kao što je prikazano na slici 39.

Slika 39

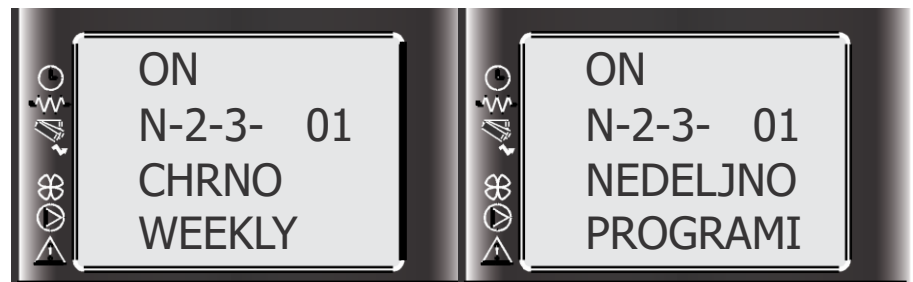

Pritisnuti taster SET a zatim sa tasterom 1 podešavamo vreme startovanja rada peći u prvom programu, kao što je prikazano na slici 40.

Slika 40

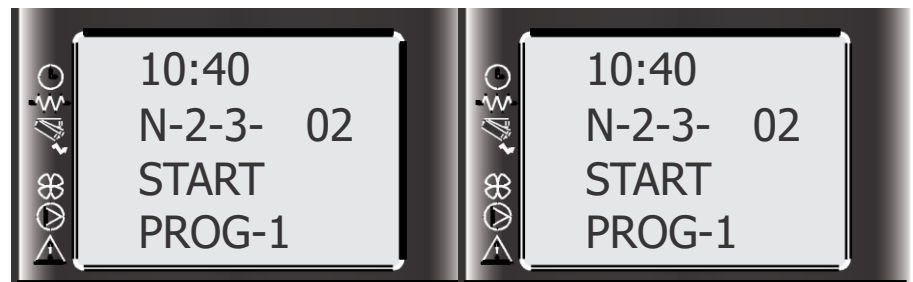

Isti postupak ponoviti i podesiti vreme gašenja peći u prvom programu (slika 41).

Slika 41

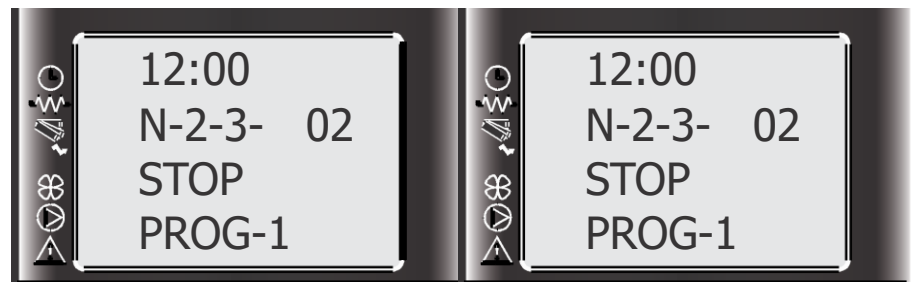

Pritisnemo taster SET i sa tasterom 1 aktiviramo (ON) ili deaktiviramo (OFF) program 1 za odgovarajući dan u nedelji počev od ponedeljka pa do nedelje kao što je prikazano na slici 42 i slici 43. Prelazak iz dana u dan se vrši pritiskom na taster SET.

Slika 42



Pritiskom na taster SET prelazi se na podešavanje drugog programa i njegovog aktiviranja za svaki dan u nedelji pojedinačno (na isti način kako je to urađeno za program 1). Isti postupak uraditi i za preostala dva programa (program 3 i 4). Indikator da je programiranje aktivirano biće prikazan na displeju.

Slika 43

Napomena:

Dezaktivirajte dnevni program ako želite da koristite nedeljno programiranje!

9.3 Vikend programiranje

Vikend programiranje omogućava programiranje, uključivane i isključivanje peći, (dva puta u toku dana) tokom vikenda (subotom i nedeljom). Aktivirajte nedeljno programiranje samo ako su dnevno i nedeljno programiranje deaktivirani. Prva 4 koraka pri programiranju su ista kao i pri podešavanju dnevnog programa (slike 28-31). Pritisnuti taster 4 a zatim tri puta taster 5 i displej će izgledati kao što je to prikazano na slici 44.

Slika 44

Pritiskom na dugme SET aktiviramo vikend program kao što je prikazano na slici 45.

Slika 45

Pritiskom na taster SET a zatim tasterom 1 podešavamo vreme prvog paljenja peći kao što je prikazano na slici 46.

Slika 46



Ponovnim pritiskom na taster SET I sa tasterom 1 podešavamo vreme gašenja peći i displej će izgledati kao na slici 47.

Slika 47

Isti postupak je i za programiranje drugog vikend programa, slike 48 i 49.

Nakon ovih podešavanja se vraćamo u glavni meni pritiskanjem na dirku 4.

Slika 48

Slika 49

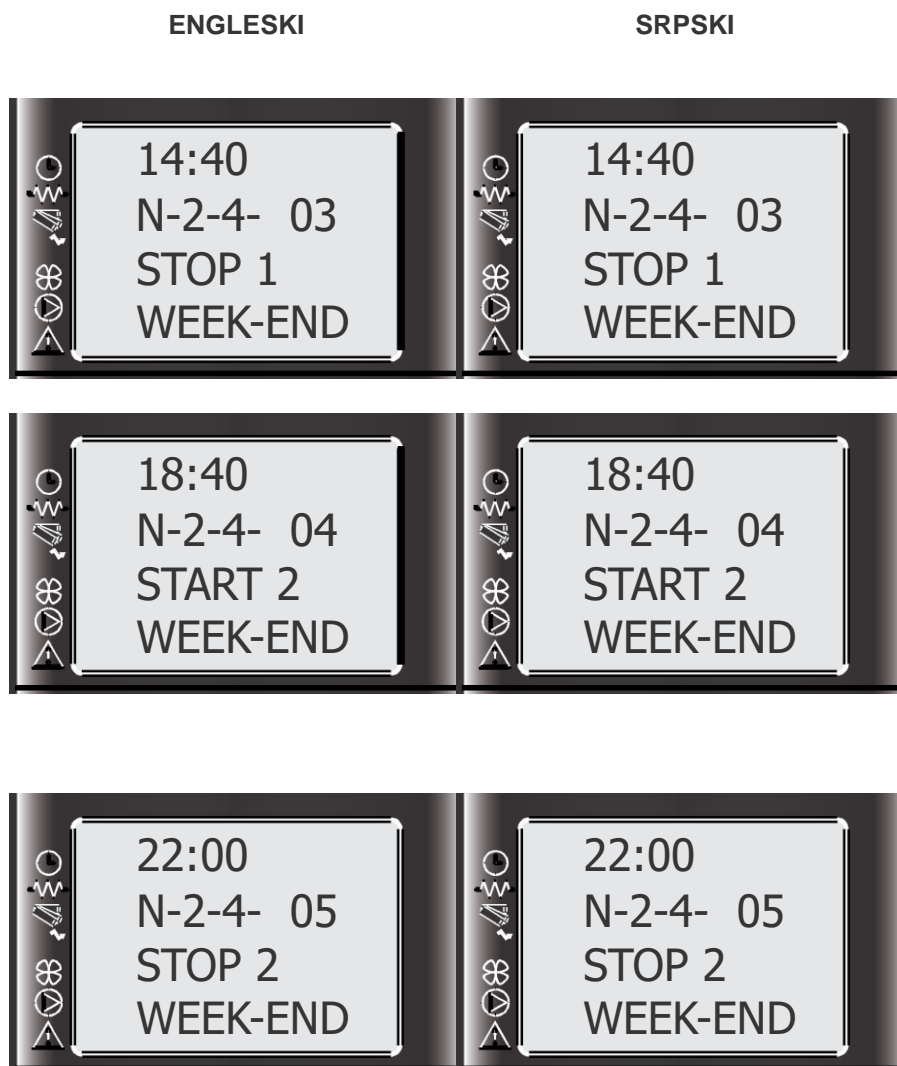

10. STAND - BY mod

Prilikom puštanja proizvoda u rad ovlašćeno lice vrši podešavanje opcije Meni 05 stand - by mod u servisnom meniju odabirom jedne od tri opcije kako će kotao da funkcioniše u dogovoru sa korisnikom:

Opcija 1
Kotao radi preko temperature vode

Opcija 2
Kotao radi preko sobnog termostata

Opcija 3
Kotao radi preko ambijentalne sonde

Napomena :

Svaki kotao je fabrički podešen da radi preko opcije 3 i ambijentalne sonde!

Opcija 1 - Kotao radi preko temperature vode

Kada se ukljuci Meni 05 **STAND - BY mod** na ON , a pritom je u servisnom meniju podešeno da kotao radi preko temperature vode kotao će funkcionisati tako da kada se temperatura vode podesi npr. 60°C i ona pređe 2 stepena preko te zadate vrednosti i dostigne 62°C i tako zadrži u vremenskom intervalu oko 10 minuta (u dostizanju vremenskog intervala temperatura može da pređe i više od 2°C) kotao će se ugaziti i ući u hlađenje i ispisati poruku na displeju **WAIT COOLING** (slika 54)!

Kada temperatura opadne 2 °C ispod zadate vrednosti i dostigne 58 °C i tako zadrži u vremenskom intervalu oko 10 minuta (u dostizanju vremenskog intervala temperatura može da opadne i više od 2 °C) kotao će se startovati!

Napomena:

Da bi navedena opcija funkcionisala potrebno je da kotao dostigne i zadatu temperaturu ambijenta!

Opcija 2 - Kotao radi preko sobnog termostata

Kada se ukljuci Meni 05 **STAND - BY mod** na ON , a pritom je u servisnom meniju podešeno da kotao radi preko temperature sobnog termostata i na kotao je povezan sobni termostat po objašnjenju koje je navedeno u podeljku 11. Povezivanje sobnog termostata dobiće se najprecizniji način merenje temperature i najbolja opcija za korišćenje proizvoda!

Opcija 3 - Kotao radi preko ambijentalne temperature (fabrički podešena opcija)

Kada se ukljuci Meni 05 stand - by mod na ON , a pritom je u servisnom meniju podešeno da kotao radi preko ambijentalne temperature sobe kotao će raditi tako da kada se temperatura u prostoriji podesi npr. 24°C i ona pređe 2 stepena preko te zadate vrednosti i dostigne 26°C i tako zadrži u vremenskom intervalu oko 10 minuta (u dostizanju vremenskog intervala temperatura može da pređe i više od 2°C) kotao će se ugaziti i ući u hlađenje i ispisati poruku na displeju **WAIT COOLING** (slika 54)!

Kada temperatura opadne 2 °C ispod zadate vrednosti i dostigne 22 °C i tako zadrži u vremenskom intervalu oko 10 minuta (u dostizanju vremenskog intervala temperatur može da opadne i više od 2 °C) kotao će se startovati!

Napomena:

Da bi navedena opcija funkcionisala potrebno je da kotao dostigne i zadatu temperaturu vode!

UPOZORENJE:

Kada je opcija **Meni 05 stand-by mode** uključena nezavisno kako je ona podešena u servisnom meniju da li da radi preko temperature vode , sobnog termostata ili temperature ambijenta potrebno češće čistiti čašicu za sagorevanje jer može doći do stvaranja šljake (u zavisnosti od kvaliteta peleta) i samim tim i ne potpaljivanja peleta nakon automatskog isključenja i izbacivanja alarma! Ova situacija je individualna od korisnika do korisnika tako da je potrebno obratiti pažnju u zavisnosti od peleta i odrediti period čišćenja čašice!

Uključivanje opcije - STAND-BY mod:

Da bi se izvršilo aktiviranje opcije **stand-by mode** potrebno je pritisnuti taster SET i tasterom 5 doći do menija 05 kao što je prikazano na (slici 50).

Pritisnuti taster SET i ući u meni 05 (slika 51)! Tasterima 1 ili 2 izabrati ON (slika 52) sto ce ukljuciti navedenu opciju!

Pritisnuti taster 4 dva puta i vratiti se na pocetni ekran!

Slika 50

Slika 51



ENGLISKI

SRPSKI



Slika 52

11. Pokretanje spirale i dozatora bez startovanja peći usled nestanka peleta

Ako do isključivanja peći dođe usled nedostatka peleta u magacinu i u samom dozeru, pojaviće se na displeju odgovarajuća poruka i alarm (više u poglavlju "Alarmi").

U tom slučaju spirala dozera peleta se isprazni i nakon novog startovanja može doći do ne starovanja peći iz prvog puta zbog male količine peleta! Da se peć ne bi startovala dva puta može se koristiti opcija **LOAD INITIAL** za pokretanje spirale dozatora i punjenje peleta bez starovanja peći! Opcija **LOAD INITIAL** se ne može startovati dok na displeju ne piše OFF! Proces pokretanje opcije je sledeći: sipati pelet u magacin i preko komande **LOAD INITIAL** (slika 53) napuniti dozator.

Slika 53



Komanda **LOAD INITIAL** se nalazi u menu-ju 07, do nje se dolazi tako što pritisnete taster SET, a zatim tasterom 5 dođete na menu 07 i pritisnete ponovo taster SET gde se u gornjem gornjem delu pojavljuje opcija OFF (slika 54)!

Slika 54

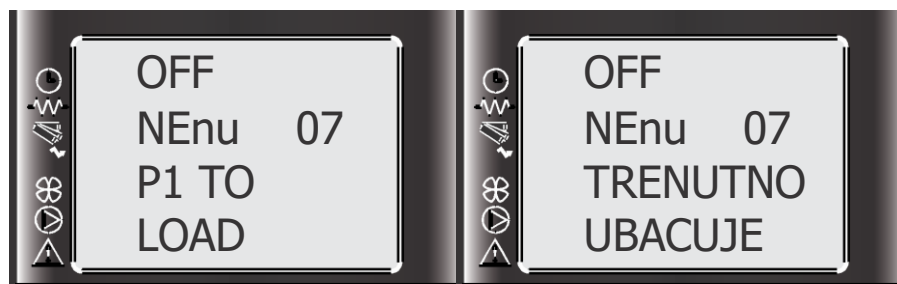

Nakon toga tasterom 1 vršite pokretanje spirale (istovremeno se pokreće i ventilator izduvnih gasova) u vremenskom trajanju od 90" (slika 55)!

Slika 55



Zaustavljanje dozatora se vrši pritiskom na taster 4.

Kada pelet počinje da upada u čašicu to je znak da jedozator napunjen i nakon toga može se peć startovati prema opisu iz poglavlja 1.

Preko navedene opcije može se pokretati spirala ukoliko dođe do zaglavljivanja peleta sve do njegovog odglavljivanja!

12. Tip peleta

Opcija **TYPE PELET** (tip peleta) omogućava podešavanje smanjenja ili povećanja ubacivanje peleta! U zavisnosti od kvaliteta peleta može se izvršiti korekcija doziranja peleta u svim režimima! Ukoliko korisnik utvrdi da prilikom sagorevanja dolazi do prepunjavanja čašice gorionika, a pritom je kotao očišćen po upustu onda može da izvrši korekciju smanjenja peleta prilikom doziranja!

Da bi se izvršila promena potrebno je pritisnuti taster SET i tasterom 5 doći do menija 10 kao što je prikazano na slici 56.

Slika 56

Nakon toga pritisnuti taster SET i ući u meni 10 kao što je na slici 57. U gornjem delu je prikazana vrednost 00, što pokazuje da korekcija nije podešena!

Tasterima 1 ili 2 vrši se podešavanje korekcije tako što se izabere korekcija koja se kreće od 00 do 09 i od 00 do -09.

Slika 57

Ukoliko se podesi 01 to znači da je ubacivanje pelta povećano za 2 %, kada se podesi 02 to znači da je ubacivanje pelta povećano za 4 %, ukoliko je broj 03 ubacivanje pelta povećano za 6 % i sve tako može da se podesi do 09 i maksimalne vrednosti od 18 %!

Isti postupak se radi za smanjenje peleta samo što se odaberu vrednosti od -01 do -09 (slika 58)!

Procenti korekcije se odnose na vrednosti režima rada koji su fabrički podešavani!

Izlazak nakon podešavanja korekcije se vrši tako što se pritisne taster 4 dva puta i vratiti se na početni ekran!

Slika 58

ENGLNESKI

SRPSKI



13. Povezivanje sobnog termostata

13.1. Fabričko povezivanje bez sobnog termostata

Na zadnjoj strani nalazi se priključak za sobni termostat koji je spojen beskontaktnom vezom (slika 59) i tada peć funkcioniše bez sobnog termostata! Peć će tako nesmetano da funkcioniše preko temperature vode!

Kada peć dostigne zadatu temperaturu vode preći će u ekonomičan rad (slika 16) i tako raditi dok se ručno ne ugasi ili dok temperatura vode ne dostigne 80°C i pređe u automatsko-sigurnosno hlađenje i ispiše na displeju **WAIT COOLING** (slika 60)!

Slika 59

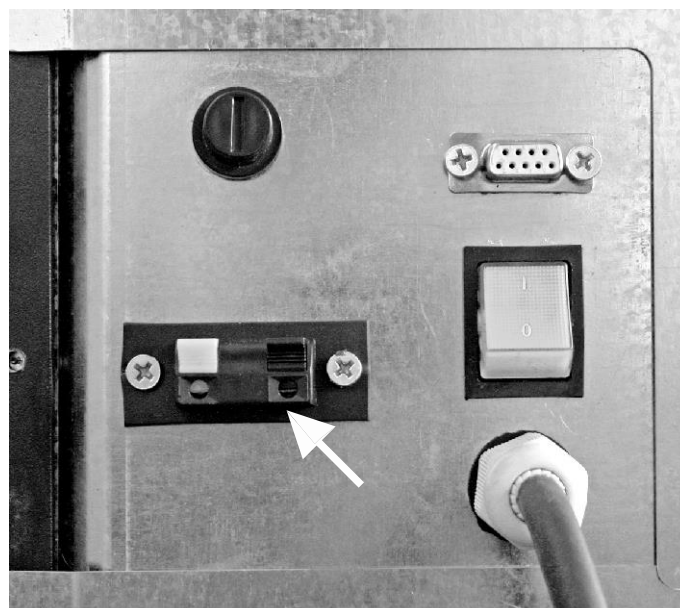

ENGLNESKI

SRPSKI

Slika 60



13.2. Primer povezivanja sobnog termostata

Na zadnjoj strani na priključku za sobni termostat vrši se skidanje beskontaktno veze i povezuje se bez-naponska veza sa sobnog termostata (slika 61 i šema povezivanja sobnog termostata na strani 28)!

Veze sa termostata ne smeju da imaju napajanje!

Ulaz termostata je jedan čist kontakt, znači da nema dinamiku.

Zbog toga, ne treba ga povezati preko dodatnog napajanja jer u suprotnom može doći do pregorevanja ploče i ostalih komponenti!

Obavezno se pridržavati ličnog uputstva za povezivanje sobnog termostata koje se dobija pri kupovini!

Slika 61

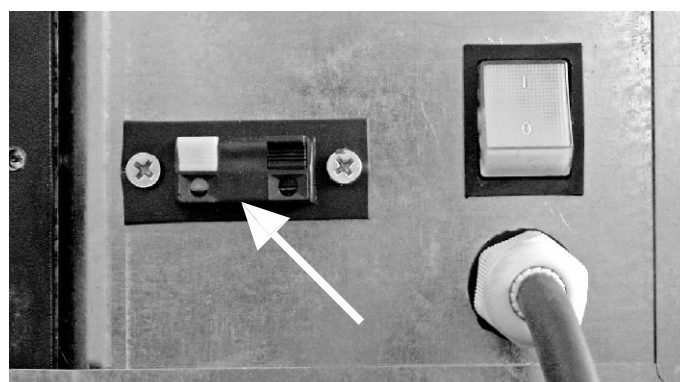
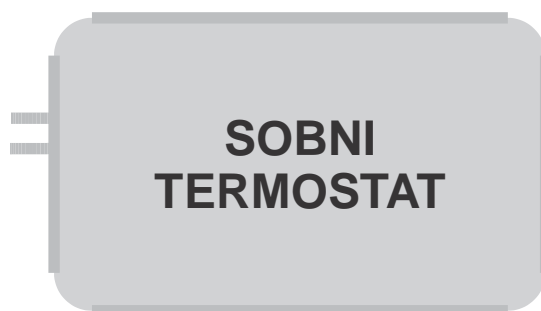

Priključenje sobnog termostata omogućuje rad peći putem kontrole sobne temperature! Kada peć dostigne zadatu temperaturu prelazi u fazu hlađenja i u toj fazi na displeju je ispisana komanda **WAIT COOLING** (Slika 60)!

Kada temperatura u sobi opadne ispod zadate izvršice se automatsko startovanje kao u poglavlju 1.

Napomena: Peć kada dostigne veću ili manju temperaturu od zadate ne isključuje se i ne uključuje istog trenutka već ima svoj vremenski interval definisan uređajem sobnog termostata za koje vreme će da odreaguje.

Napomena: Kada se peć priključi na sobni termostat i kada peć funkcioniše preko njega možda će morati češće čišćenje čašice jer to zavisi od peleta (slika 86 i 87).

Ukoliko se desi da se stvori šljaka u čašici može doći do nepotpaljivanja peleta i javljanja alarma!

Ova situacija je individualna od korisnika do korisnika tako da je potrebno obratiti pažnju i u zavisnosti od peleta odrediti period čišćenja čašice!

Napomena:

Povezivanje sobnog termostata vrši sam korisnik ili instalater po uputstvu koje se dobija uz sobni termostat!

Povezivanje sobnog termostata se ne vrši uz besplatno prvo puštanje peći u rad već se dodatno naplaćuje!

ŠEMA POVEZIVANJA SOBNOG TERMOSTATA

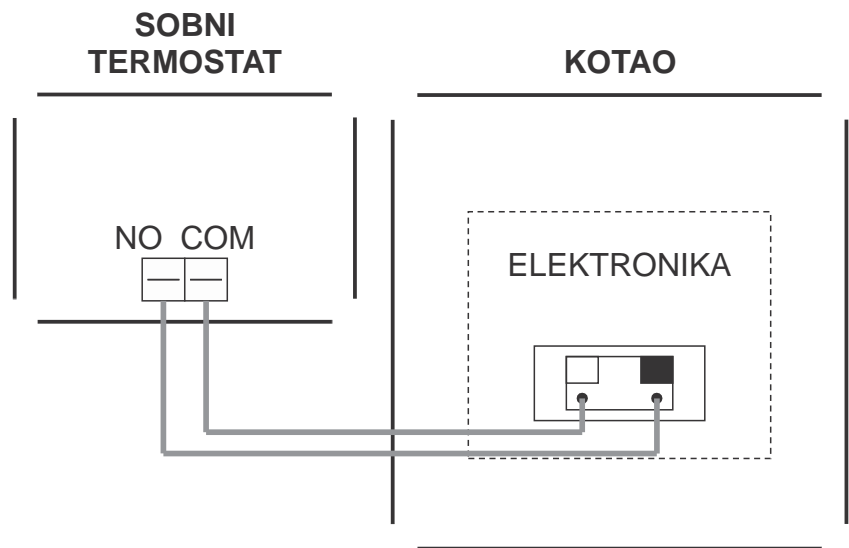

PROBLEMI PRI RADU PEĆI I NJIHOVO OTKLANJANJE

Nevraćanje čašice, poklopaca za čišćenje i pepeljare pravilno i po upustvu može da prouzrokuje problem prepunjavanja i lošeg sagorevanja peleta. Ukoliko dodje do prepunjavanja čašice potrebno je odmah ugaziti kotao i nakon hlađenja izvršiti čišćenje kao što je objašnjeno u upustvu .

Napomena:

Navedeni problemi su primeri kako odreagovati i šta preduzeti pre pozivanja servisa jer ukoliko uzrok problema nije u proizvodu, izlazak servisa se naplaćuje!

Slika 62 prikazuje neadekvatno sagorevanje. Kada se ovo uoči potrebno je proveriti da li su pre svega dimovodni kanali prohodni tj. da li nije došlo do njihovog eventualnog začepjenja što uključuje i sam dimnjak. Sledeće što treba proveriti jeste zaprljanost peći, ako peć nije dugo čišćena može doći do zagušenja dimovodnih puteva unutar same peći (pogledati poglavlje „čišćenje i održavanje peći“). Na kraju proveriti da li su delovi peći vraćeni na svoje mesto kako treba. Ako je čašica za sagorevanje kojim slučajem loše postavljena i nenalegne na ležište može doći do ulaska viška vazduha što dovodi do prepunjavanja čašice i prejakog plamena i lošeg sagorevanja. Takođe treba proveriti i sve silikonske pletenice koje vremenom gube svoju elastičnost i time utiču na dihtovanje peći. Pored svih ovih navedenih preporuka na ovakvo sagorevanje utiče i sam kvalitet peleta što je objašnjeno u poglavlju o peletu. Ako je sve u redu sa uređajem, a i dalje se pojavljuje opisana situacija odmah pisano ili telefonom obavestiti ovlašćeni servis ili službu servisa u kompaniji.



Slika 62



Slika 63

Na slici 63 je prikazan plamen koji odgovara dobrom sagorevanju i dobrom radu peći. Plamen je žuto - bele boje i u čašici za sagorevanje nalazi se minimalna količina prašine i nesagorelog peleta.

ZAGLAVLJIVANJE PELETA

Ukoliko je pelet duži od 25 mm i veći od 6mm može doći do zaglavljivanja peleta slika 64 (pogled iz ložišta). Navedeni problem se rešava mehaničkim odglavljivanjem kroz ložište u otvor odakle ispada pelet (slika 65)!



Slika 64

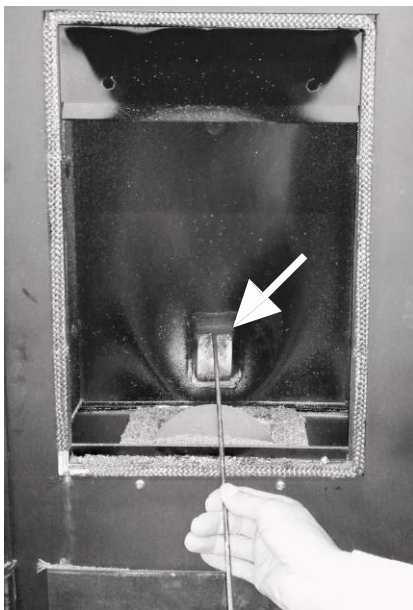

Slika 65

Prilikom sipanja peleta može doći do upadanja nekog stranog predmeta (vijaka, žice, limova, najlona, drveta...) (slike 66 i 67) iz džaka što može da prouzrokuje zaglavlivanje spirale i neubacivanje peleta! Postupak odglavlivanja se sastoji od pražnjenja magacina i vađenja stranog predmeta!

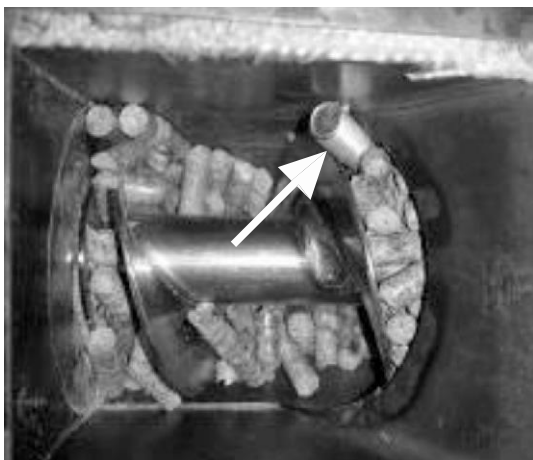

Slika 66



Slika 67

Ukoliko se u džakovima nalazi prašina ona može da prouzrokuje zaglavlivanje spirale dozera (slika 68) i pravljenje vakuma odnosno da magacin sa peletom bude pun, a da spirala ne ubacuje pelet! Navedeni problem se rešava pražnjenjem magacina i usisavanjem prašine iz dozatora!

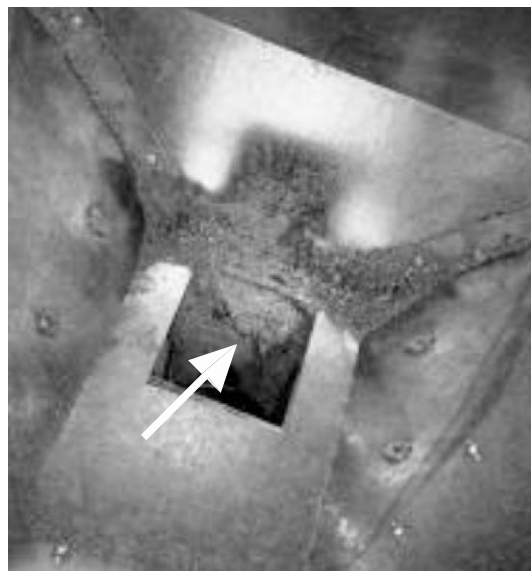

Slika 68

KONDEZACIJA

Prilikom rada proizvoda ne sme se pojavljivati kondenzacija unutar ložišta i dimovodnih cevi slika 69!

Uzrok pojave kondenzacije može biti :

1. zapuštenost dimnih kanala u samom kotlu
2. zapuštenost dimovodnih cevi i dimnjaka
3. ne vraćanje poklopaca za čišćenje u ležište
4. podešavanje mnogo niske temperature vode (ne sme biti niža od 50°C)
5. startovanje kotla sa slabom snagom (svako startovanje kotla mora biti u režimu 5)



Slika 69

PROBIJANJE ZADATE TEMPERATURE

Prilikom rada peći može doći do probijanja zadatih vrednosti temperature ambijenta i temperature vode!

Uzrok probijanja temperature ambijenta je sledeći:

- ukoliko vrh sonde ambijenta dodiruje bočnu ili zadnju stranu proizvoda.
- ukoliko je ambijentalna sonda postavljena blizu dimovodne cevi.
- proizvod nepravilno postavljen jer nema dovoljno mesta od zidova - prepreka (videti upustvo MONTAŽA PEĆI strana 4).
- ukoliko je prostorija gde je proizvod instaliran mala.

Napomena:

Sonda ambijenta uvek treba da bude spuštena u donjem delu i njen vrh ne sme da dodiruje druge delove peći i ostale predmete da bih što realnije merila temperaturu ambijenta!

Uzrok probijanja temperature vode je sledeći:

- ukoliko je snaga proizvoda veća od instalacije i radijatora
- ukoliko je proizvod instaliran na mali broj radijatora
- ukoliko su zatvoreni radijatori (zatvorene termo glave)
- ukoliko je mala prostorija gde je proizvod instaliran

Napomena:

Potrebno je proizvod povezati na grejna tela snage proporcionalno njegovim karakteristikama! Ukoliko je broj radijatora nedovoljan, povezati i bojler u kupatilu!

Probijanje zadate temperature ne može da ima posledice po kotao i okolinu jer elektronika poseduje blokadu i sigurnosnu granicu za temperaturu vode na 80°C gde nakon dostizanja te temperature kotao prelazi u fazu gašenja i hlađenja! Kad se kotao prohladi i temperatura opadne ispod zadate kotao se ponovo sam automatski startuje!

Ukoliko korisniku ne odgovara da temperatura vode dostiže svoju sigurnosnu granicu može da se uključi opcija **STAND - BY mod** koja funkcioniše tako da se kotao gasi kada pređe 2 stepena preko zadate temperature u zadatom vremenskom intervalu!

Detaljno objašnjenje kako opcija funkcioniše i kako je uključiti u poglavlju **Meni 05 STAND - BY mod!**

ALARMI

Nepravilnosti u radu su praćene zvučnim oglašavanjem alarma i pojavom poruke na displeju koje su vezane za nastalu nepravilnost. Nepravilnost u radu može nastupiti usled više temperature izlaznih gasova od propisanih, nepravilnog rada zbog temperature sonde, kada je došlo do smetnje u odvodu dima, u slučaju da se pelet ne upali u toku faze paljenja, u slučaju nestanka ili zaglavlivanja peleta, u slučaju nestanka električne energije, u slučaju gašenja peći. Prilikom prvog uključivanja peći na prekidaču O/I, na zadnjoj stani peći, ili prilikom nestanka struje, može se uključiti alarm kao što je prikazano na slici 70.

Slika 70

Potrebno je poništiti alarm pritiskom na taster 4 u trajanju od par sekundi, pa će displej izgledati kao na slici 71. Tom prilikom se uključuje ventilator i počinje pročišćavanje peći u trajanju od 10 min.

Slika 71

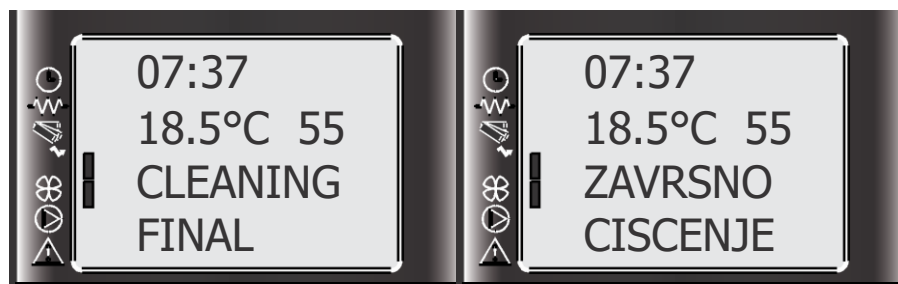
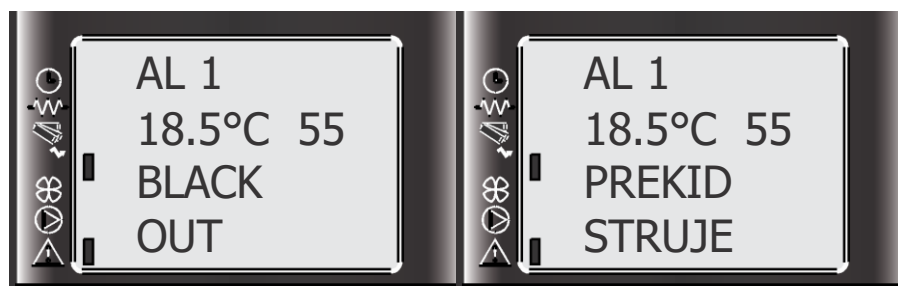

Ponovno startovanje može da se obavi nakon 5 minuta ili posle završetka procesa gašenja (displej će izgledati kao na slici 72) i peć će biti spremna za ponovni start.

U donjoj tabeli navedeni su svi alarmi koji se javljaju usled nepravilnosti rada peći i njihov potencijalni uzrok!

Slika 72



TABELA ALARMA:

Indikacije na ekranu	PROBE EXHAUST - SONTA IZD.GASO
Opis	On je povezan sa ventilatorom izduvnih gasova i stalno proverava temperaturu izduvnih gasova da bi kotao radio sa potpunom bezbednošću.
Kad se aktivira	Aktivira se kada kontroler ne može očitavati temperaturu izduvnih gasova. • Posle otprilike 30 sekundi, počinje da se čuje zvučni signal (ako je aktiviran).
Šta treba raditi	Isključite kotao, pritiskom na nekoliko sekundi dugme ON/OFF. • Zvučni signal prestaje. • Nakon čišćenja kotla, ponovo ga startujete, pritiskom na dugme ON/OFF.
Indikacije na ekranu	FAILURE DEPRESS - ZAPUSEN KOTAO
Opis	On je povezan sa dimnjakom. Njegova svrha je da proveri vakuum unutar dimnovoda, da bi se obezbedio bezbedan rad kotla.
Kad se aktivira	Ako se na dimnjaku budu menjali uslovi za nesmetan i bezbedan rad (zbog neispravne instalacije, prisustva prepreka, lošeg održavanja, ili zbog ekstremnih vremenskih uslova npr. jak vetar), onda presostat intervenise i prekida snabdevanje strujom dozatoru. Shodno tome, dozator prestaje da se okreće, s tim prestaje i dodavanje peleta i kotao se isključuje. Na ekranu se pojavljuje indikacija failure depress. Posle otprilike 30 sekundi, počinje da se čuje zvučni signal (ako je aktiviran).
Šta treba raditi	Isključite kotao, pritiskom na nekoliko sekundi dugme ON/OFF. • Zvučni signal prestaje. • Sačekajte malo i uverite se da je sagorevanje peleta preostalog u gorioniku završeno. • Sačekajte malo da se ohladi kotao. Potom, locirajte i eliminišite uzroke koji su izazvali intervenciju sigurnosnog uređaja (mogući problem sa dimnjakom). • Konačno, posle čišćenja dimnovodnih cevi, ponovo ga startujete, pritiskom na dugme ON/OFF.
Indikacije na ekranu	SAFETY THERMAL - SIGURNOS TERMOSTA
Opis	On je povezan sa kotlom i stalno proverava temperaturu unutar gorionika kotla, da bi radio sa potpunom bezbednošću.
Kad se aktivira	Ako temperatura prekorači unapred određenu kritičnu granicu, onda termostat prekida snabdevanje strujom dozatoru. Shodno tome, dozator prestaje da se okreće, s tim prestaje i dodavanje peleta i kotao se isključuje. • Na ekranu se pojavljuje indikacija ALARM safety thermal. • Posle otprilike 30 sekundi, počinje da se čuje zvučni signal (ako je aktiviran).

Šta treba raditi	<ul style="list-style-type: none"> • Isključite kotao, pritiskom na nekoliko sekundi dugme ON/OFF. • Zvučni signal prestaje. • Sačekajte malo i uverite se da se završilo sagorevanje preostale količine peleta u gorioniku. • Locirajte i eliminisite uzroke koji su izazvali intervenciju sigurnosnog uređaja (očistiti kanale unutar kotla i dimovodnu cev). • Sačekajte da se ohladi kotao i ponovo uključite termostat (poz. 11, slika 18). • Nakon čišćenja kotla, ponovo ga startujete, pritiskom na dugme ON/OFF.
Indikacije na ekranu	PROBE WATER - SONDA VODE
Opis	On je povezan sa elektronskom karticom i stalno proverava temperaturu vode u kotlu, da bi kotao radio sa potpunom bezbednošću.
Kad se aktivira	Ako je senzor isključen ili se pokvario, aktivira se kada kontroler ne očitava temperaturu vode. <ul style="list-style-type: none"> • Posle odprilike 30 sekundi, počinje da se čuje zvučni signal (ako je aktiviran).
Šta treba raditi	Isključite kotao, pritiskom na nekoliko sekundi dugme ON/OFF. <ul style="list-style-type: none"> • Zvučni signal prestaje. • Sačekajte malo i uverite se da se završilo sagorevanje preostale količine peleta u gorioniku. • Nakon čišćenja kotla, ponovo ga startujete, pritiskom na dugme ON/OFF.
Indikacije na ekranu	HOT EXHAUST - MAX.TEMP - IZD.GAS
Opis	On je povezan sa ventilatorom izduvnih gasova i stalno proverava temperaturu izduvnih gasova u kotlu, da bi on radio sa potpunom bezbednošću.
Kad se aktivira	Senzor izduvnih gasova očitava gasove sa većom temperaturom od propisane.
Šta treba raditi	Isključite kotao, pritiskom na nekoliko sekundi dugme ON/OFF. <ul style="list-style-type: none"> • Sačekajte malo i uverite se da se završilo sagorevanje preostale količine peleta u gorioniku i da se kotao ohladio. • Morate vršiti mesečno održavanje kotla. • Nakon čišćenja kotla, ponovo ga startujete, pritiskom na dugme ON/OFF.
Indikacije na ekranu	ALARM NO LIGHTING - NEMA PLAMENA
Opis	Nije se upalio plamen.
Kad se aktivira	Kotao je pokušao za 25 minuta da pali plamen ali nije uspeo.
Šta treba raditi	Isključite kotao, pritiskom na nekoliko sekundi dugme ON/OFF. <ul style="list-style-type: none"> • Zvučni signal prestaje. • Očistite kotao, • Proverite kvalitet peleta, • Ponovo startujete kotao, pritiskom na dugme ON/OFF.
Indikacije na ekranu	ALARM NO PELLETT - NEMA PELETA
Opis	Nema peleta u rezervoaru.
Kad se aktivira	Dok je kotao radio, ugasio se plamen.
Šta treba raditi	Isključite kotao, pritiskom na nekoliko sekundi dugme ON/OFF.

Indikacije na ekranu

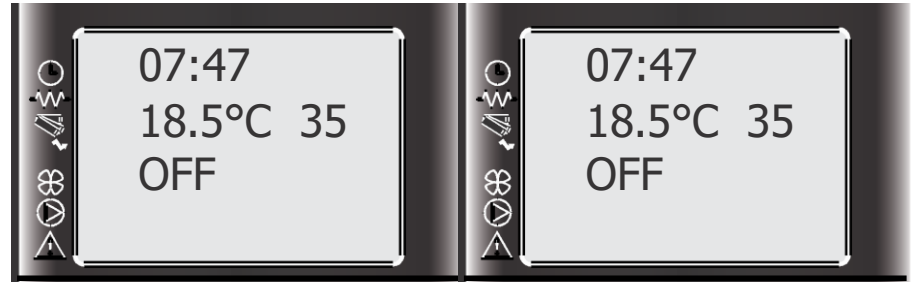
- Zvučni signal prestaje.
- Očistite kotao,
- Napunite rezervoar peletom.
- Ponovo startujete kotao, pritiskom na dugme ON/OFF.

ALARM FAN FAILURE - TURBINA PROBLEM

Opis

Ne postoji nikakva komunikacija između el. kartice i ventilatora izduvnih gasova.

Kad se aktivira

El. Kartica ne učitava podatke ventilatora za izduvne gasove (encoder) ili se ventilator pokvario ili izduvni gasovi imaju preveliku temperaturu i ventilator gasova prekinuo radi bezbednosti.

Šta treba raditi

- Isključite kotao, pritiskom na nekoliko sekundi dugme ON/OFF.
- Zvučni signal prestaje.
 - Ako ventilator ne reaguje, znači da je prestao da radi da bi se ohladio i počeo opet za nekoliko minuta.
 - Morate vršiti mesečno održavanje kotla.
 - Nakon čišćenja kotla, ponovo ga startujete, pritiskom na dugme ON/OFF.

Indikacije na ekranu

ALARM PRESS WATER - PRITISAK VODE

Opis

On je povezan sa kotlom i neprestalno proverava pritisak vode u kotlu.

Kad se aktivira

- Ako pritisak prekorači gornju kritičnu granicu od 2,5 bar.
- Ako pritisak vode padne ispod 0,6 bar.
- Počinje da se čuje zvučni signal (ako je aktiviran).

Šta treba raditi

- Isključite kotao, pritiskom na nekoliko sekundi dugme ON/OFF.
- Zvučni signal prestaje.
 - Sačekajte malo i uverite se da se završilo sagorevanje preostale količine peleta u gorioniku.
 - Nakon čišćenja kotla, ponovo ga startujete, pritiskom na dugme ON/OFF.

• Neki od gore navedenih problema mogu da se rešavaju prateći predložene instrukcije. Sve ove operacije moraju se obaviti u bezbednosnim uslovima (znači da je hladan kotao, isključen iz struje, itd).

• Za rešavanje problema koji zahtevaju intervenciju unutar peći ili u komori sagorevanja, treba da se obratite stručnom licu, kao što je predviđeno u važećim tehničkim propisima.

• Iz tog razloga, savetujemo vam da se obratite servisnom centru koji je ovlašćen od strane proizvođača.

• Svaka neovlašćena tehnička intervencija i/ili korišćenje neoriginalnih delova, osim toga što može da dovede do opasne situacije za korisnika, izazvaće i prekid garancije i oslobađanje proizvođača od bilo kakve odgovornosti.

NAPOMENA:

Kontrola kvaliteta svake peći zahteva njeno paljenje i testiranje kroz sve režime rada.

Zato je moguće da se u magacinu peleta i dodavaču peleta nađe zaostali pelet.

ČIŠĆENJE I ODRŽAVANJE PEĆI

Održavanje (čišćenje) peći može biti dnevno, nedeljno ili mesečno (na svakih 20 dana).

Prilikom čišćenja peći isključiti peć iz izvora el.energije. Isključivo čistiti peć u hladnom stanju.

Dnevno čišćenje peći se odnosi na svakodnevno čišćenje pepela iz čašice peći u ložištu i prostora oko čašice. Čišćenje se vrši vakumskim aparatom (usisivač) za usisavanje pepela i to samo kada peć nije u radu i kada je potpuno hladna.

Otvoriti vrata peći (slika 69) i pažljivo izvući čašicu iz ložišta (slika 70). Zatim vakumskim čistačem očistiti sav pepeo u prostoru ložišta. Obratiti pažnju da posuda za sagorevanje peleti bude čista, a da otvori za protok vazduha budu uvek prohodni. Obavezno usisati ispod čašice.

Nedeljno čišćenje peći se odnosi na pražnjenje pepeljare. Odviti vijke koji drže pepeljaru (slika 71) i izvući pepeljaru (slika 72). Zatim vakumskim čistačem očistiti sav pepeo u prostoru gde se nalazi pepeljara. Jednom nedeljno obavezno prazniti spremište peleta i vakumskim čistačem usisati svu prašinu koja se nalazi u dozeru.

Mesečno čišćenje peći (na svakih 20 dana) se odnosi na čišćenje čašice, ložišta, pepeljare, prostora ispod poklopca peći (ispod keramičke ploče) i prostora iza poklopca koji se nalazi u prostoru iza pepeljare.

Staklo peći čistiti suvom krpom. Ukoliko je potrebno možete koristiti vodu i blage deterdžente, ali samo kada je staklo hladno. Abrazivna sredstva oštećuju staklo pa ih ne koristite. Vodite računa da po čišćenju stakla otklonite vlagu sa stakla i pre stavljanja peći u pogon obezbedite da bude suvo staklo.

Obojeni i lakirani delovi se ne čiste abrazivnim sredstvima jer se zaštita skida. Koristiti rastvor vode i deterdženta. Vlažnom krpom ili sunđerom lagano čistiti uprljane delove, isprati ih vodom nakon pranja i osušiti površine koje su zaštićene bojom ili lakirane elektrostatičkim putem. Ne dozvoliti da voda prodre do električnih delova peći.

Pojava poruke upozorenja za čišćenje kotla:

Posle programski definisanog vremenskog perioda pojavice se poruka na displeju za mesečno čišćenje proizvoda - očisti kotao (slika 73)!

Slika 73

Navedena poruka ne utiče na rad kotla ali je prisutna na displeju dok se ne izvrši njeno poništavanje istovremenim zadržavanjem tastera P1 i P6 nekoliko sekundi! U servisnom meniju se prati vreme pojave poruke za čišćenje i tako se može utvrditi da li je kotao očišćen nakon pojave poruke!

Napomena: Neodržavanje kotla može da bude uzrok mnogih problema za rad kotla tako da poruka služi kao podsetnik i upozorenje da se kotao očisti na vreme i na način kako je prikazano u delu uputstva namenjen za održavanje proizvoda! Svako prijavljivanje neosnovane reklamacije ovlašćenom servisu se dodatno naplaćuje!

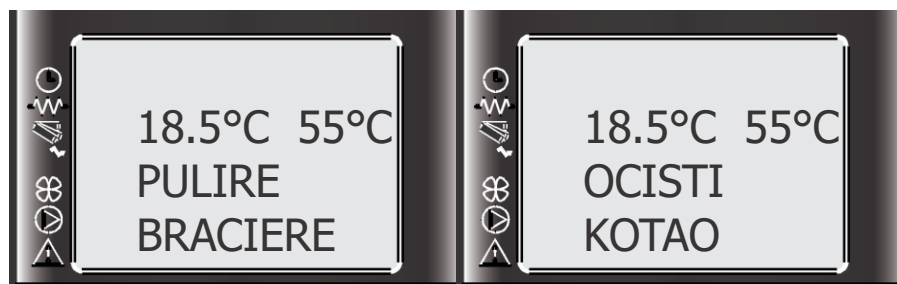

Postupak čišćenja kotla:

Na slici 74 je prikazan izgled gornjeg dela peći, odakle se vrši čišćenje prostora ispod poklopca peći.

Slika 74



Pažljivo ukloniti keramičku ploču iz njenog ležišta (kod modela 12kW i 18kW) (slike 75 i 76).

Slika 75

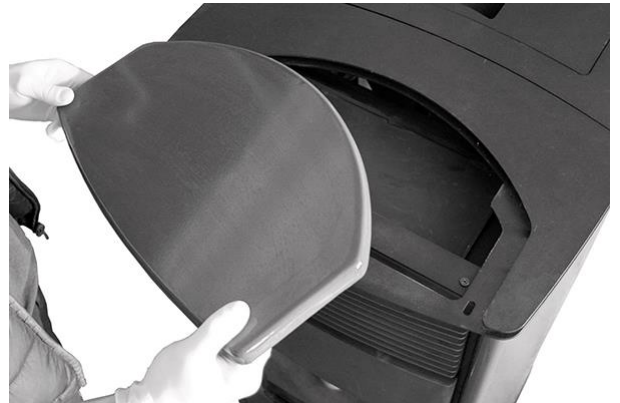

Slika 76



Nakon uklanjanja keramičke ploče ukloniti prednji panel na kojem se nalazila keramička ploča (slike 77 i 78). Prednji panel je na konstrukciju peći vezan trnovima i oprugama pa je njegovo uklanjanje i ponovno postavljanje olakšano.

Slika 77

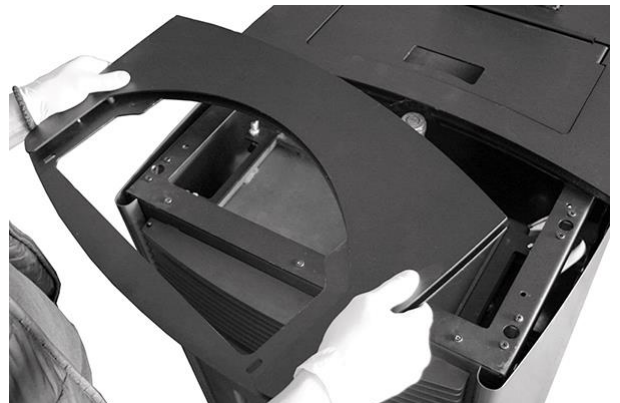



Slika 78

Odviti 4 leptir navrtke koje stežu poklopac (slika 79) i izvući poklopac kotla (slika 80).

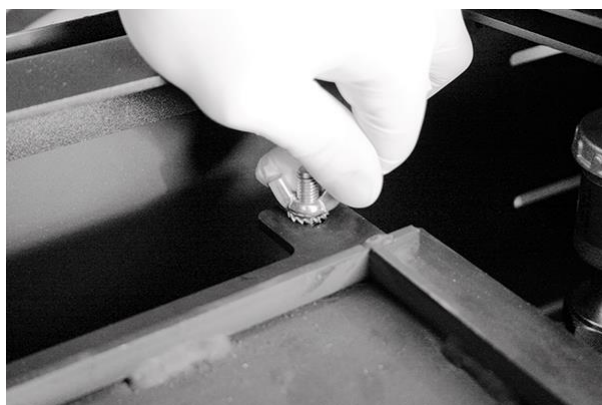

Slika 79



Slika 80

Po uklanjanju poklopca dolazimo do prostora gde se nalaze cevi kotla kroz koje prolaze produkti sagorevanja i u kojim se nalaze turbulatori - spirale (slika 81).



Slika 81

Čišćenje cevi se odvija tako što se prvo usisa prašina nastala pri sagorevanju peleta a koja je prekrila cevi i turbulatore, a nakon toga se uhvati šipka koja nosi turbulatore (slika 82) i izvlačenjem I uvlačenjem turbulatora iz cevi se obavlja samo čišćenje unutrašnjih zidova cevi.

Slika 82

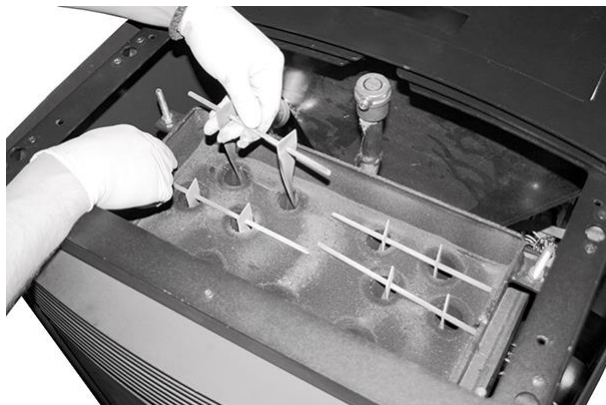

Nakon toga se šipka koja nosi turbulatore uklanja (slika 83) i vrši se podizanje i spuštanje turbulatora uz istovremeno okretanje čime se obavlja završno čišćenje cevi (slika 84). Ovim postupkom treba očistiti sve cevi.

Slika 83

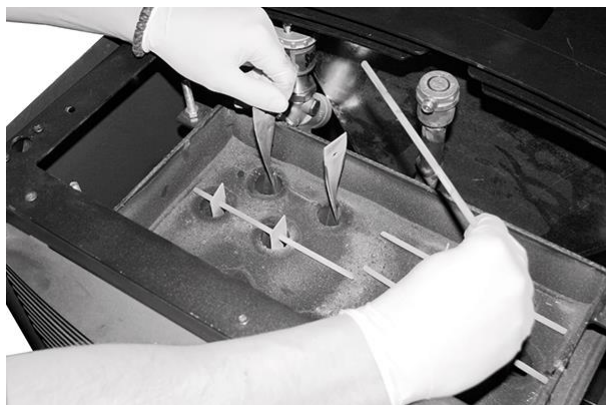

Slika 84



Cevi koje se nalaze u prednjem delu kotla se čiste jednim turbulatorom, prethodno opisanim postupkom (slika 85).

Slika 85

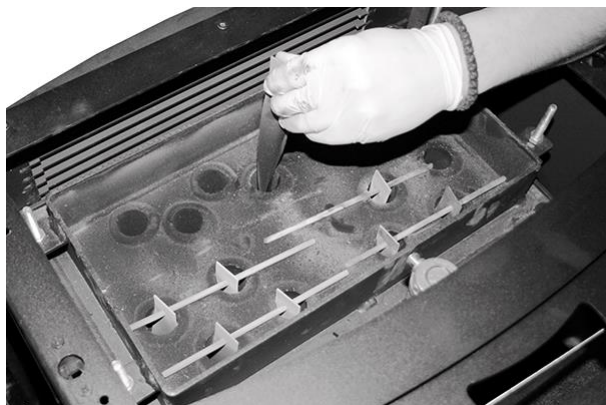

Otvaranjem vrata ložišta dolazimo do čašice peći (slika 86).



Slika 86

Pažljivo izvući čašicu iz ložišta (slika 87) i vakumskim čistačem očistiti sav pepeo u prostoru ložišta i ispod čašice. Obratiti pažnju da posuda za sagorevanje peleti bude čista, a da otvori za protok vazduha budu uvek prohodni.

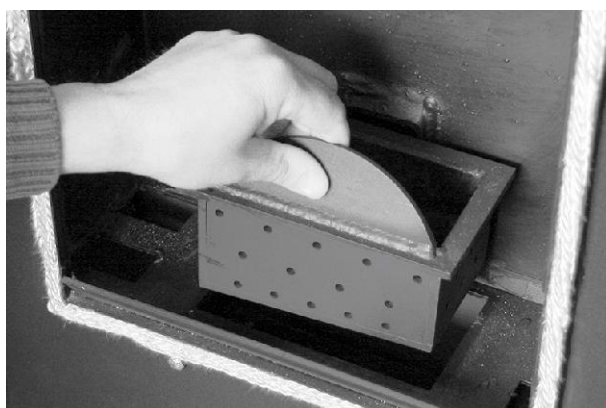

Slika 87

Odviti vijke koji drže pepeljaru (slika 88) i izvući pepeljaru (slika 89).



Slika 88



Slika 89

Vakumskim čistačem očistiti sav pepeo u prostoru gde se nalazi pepeljara (slika 90). Iza pepeljare se nalazi poklopac koji je pričvršćen sa 4 leptir navrtke (slika 90).

Slika 90

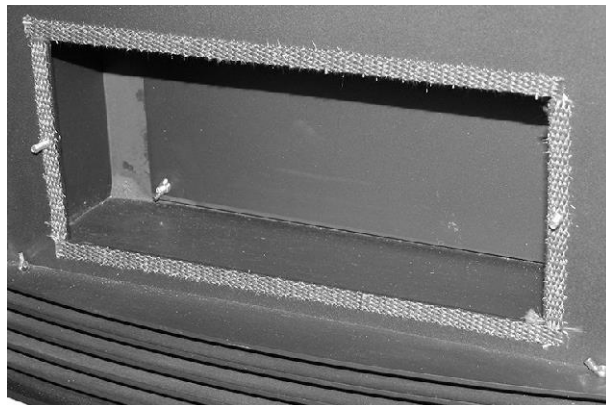

Odvti leptir navrtke i izvući poklopac (slika 91), čime smo došli do prostora gde se vrši finalno čišćenje peći (slika 92).

Po završenom čišćenju gore pomenutih pozicija sve elemente namontirati na svoje pozicije obrnutim redosledom demontaže.

Slika 91

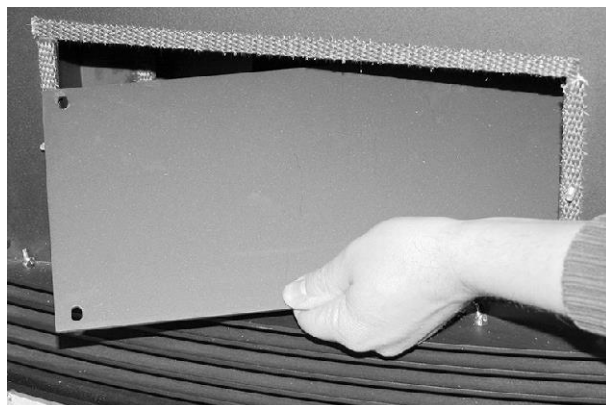

Slika 92

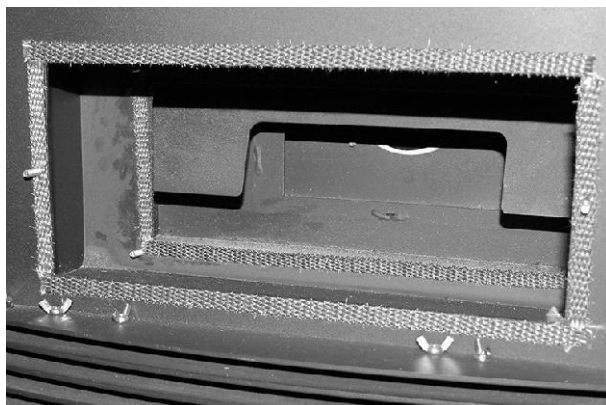

Prilikom mesečnog čišćenja u obavezi korisnika peći je i da skine sve dimovodne cevi (čunkove) koje se nalaze iza peći i iste očisti, a po potrebi očistiti i sam dimnjak.

Zaprljane dimovodne cevi prouzrokuju nepravilan rad peći, zaprljanost stakla i prepunjavanje čašice.

Kada se peć ne koristi tokom letnje sezone potrebno je jednom u 15 dana uključiti peć na prekidaču ON/OFF u trajanju od desetak sekundi i zatim je isključiti na isti način, kako pumpa ne bi zaribala zbog kamenca u vodi.

Posle duže upotrebe, može se dogoditi da se otkaçi odnosno odvoji staklena pletenica za zaptivanje (na vratima, poklopcu za čišćenje, čašici za sagorevanje, u peći gde se montira poklopac iza pepeljare i na mestu gde se postavlja pepeljara). Staklena pletenica se lepi pomoću

silikona otpornog na visoke temperature (na vratima i poklopcu ispod keramike), dok su ostale pletenice samolepljive (pljosnate) i nije potreban silikon za lepljenje, već ih zameniti drugom pletenicom istih karakteristika. **Staklene pletenice ne podležu redovnom servisu jer su potrošan materijal.**

GARANTNA IZJAVA

Maber Comerc DOO Smederevo izjavljuje da će peć besprekorno funkcionisati ukoliko se pridržavate datih uputstava.

Obavezujemo se da ćemo obezbediti rezervne delove i servisirati peć ukoliko dođe do smetnji u radu nastalih u garantnom periodu i otkloniti smetnje u radu u periodu ne dužem od 45 dana od prijave kvara.

Ukoliko u navedenom roku ne izvršimo obavezu otklanjanja uzroka nepravilnog rada, imate pravo na zamenu peći novim proizvodom.

Garancija važi od dana kupovine peći što se dokazuje fiskalnim računom i ispravno popunjenim garantnim listom.

GARANCIJA ZA OVAJ PROIZVOD JE 25 MESECI

Garancija ne pokriva štete nastale dejstvom atmosferskih, mehaničkih, elektrohemijskih procesa, ne pridržavanja uputstva, loših uslova skladištenja i neadekvatnog transporta. Takođe ukoliko su štete nastale dejstvom više sile (udar groma, poplave, požar...), strujnog udara ili neadekvatnih uslova rada, garancija ne važi.

Delovi koji su podložni trošenju i habanju tokom rada nisu predmet garancije, a to su zaptivke i staklene pletenice. Zaštitna boja i lakirani delovi peći tokom rada menjaju boju što je prirodna osobina primenjenih materijala, tako da nisu predmet garancije.

Molimo Vas da prijavite smetnje u radu, obaveštavanjem servisa MBS usmenim ili pisanim putem (kontakti su dati na poslednjoj strani uputstva). Garancija prestaje da važi

ukoliko se ne pridržavate datog uputstva, nestručno rukujete radom peći, vršite nestručne intervencije ili ugradite delove koji ne odgovaraju originalnim. Prilikom prijave nepravilnosti pozovite se na podatke iz garantnog lista koji mora biti uredno popunjen. Garancija na proizvod ne važi ako usled korišćenja neodgovarajućeg peleta (neodgovarajućih dimenzija ili karakteristika - prečnik, dužina, vlažnost, prašina) ili peleta u kome se nalaze strana tela, nastanu smetnje koje utiču na rad proizvođača (na zaglavljivanje dozera, oštećenje motoreduktora).

Svaki dolazak servisera za reklamacije koje ne podležu garanciji će se naplaćivati po službenom cenovniku servisa.

Proizvođač ne prihvata bilo kakvu direktnu ili indirektnu odgovornost zbog:

- Slabog održavanja
- Nepoštovanja uputstva
- Korišćenja u suprotnosti sa sigurnosnim merama
- Instalacije (elektične i hidrauličke) koje nisu po važećim standardima u toj zemlji
- Ugradnje od strane nekvalifikovanih i neobučenih osoba
- Za izmene i popravke za koje nije odgovoran proizvođač
- Korišćenja neoriginalnih delova.
- Nepredvidljivih događaja - više sile.
- Upotrebe peleta koji nisu odobreni od strane proizvođača.

ŠEMA ENERGETIKE PEĆI

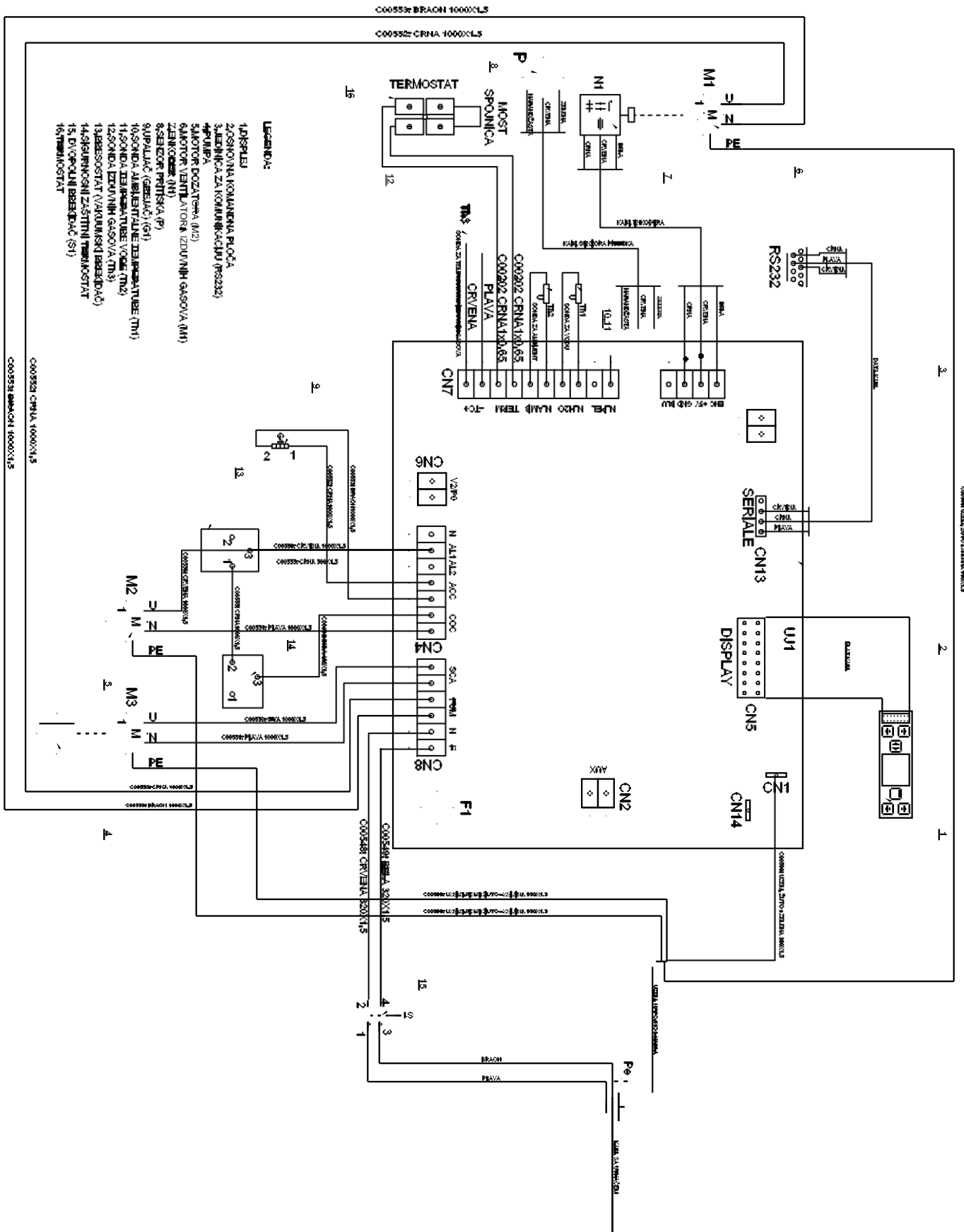



Maber Comerc DOO
Smederevo

